

# Fellowes

# Electric Premium Comb Binder

## Galaxy e 500



Please read these instructions before use.

Lire ces instructions avant utilisation.

Lea estas instrucciones antes de usarlo.

Diese Anleitungen vor Gebrauch genau durchlesen.

Prima dell'uso, si raccomanda di leggere questo manuale di istruzioni.

Dese instructies voor gebruik lezen.

Läs dessa anvisningar innan du använder apparaten.

Læs venligst denne vejledning før anvendelse.

Lue nämä ohjeet ennen käyttöä.

Vennligst les nøye igjennom denne bruksanvisningen før bruk.

Przed użyciem proszę zapoznać się z tą instrukcją.

Перед началом эксплуатации обязательно прочтите данную инструкцию.

Παρακαλείσθε να διαβάσετε αυτές τις οδηγίες πριν χρησιμοποιήσετε το προϊόν.

Kullanmadan önce lütfen bu talimatları okuyun.

Před použitím si přečtěte tyto pokyny.

Pred použitím si prečítajte tieto pokyny.

Kérjük, hogy használat előtt olvassa el az utasításokat!

Leia estas instruções antes da utilização.

[fellowes.com](http://fellowes.com)

# ENGLISH



Releasable dies

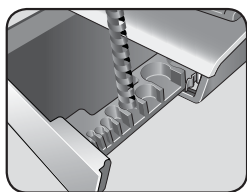

Comb storage and Document measure

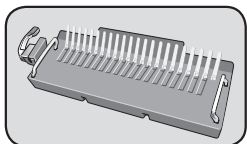

Removable platform (binding cassette)

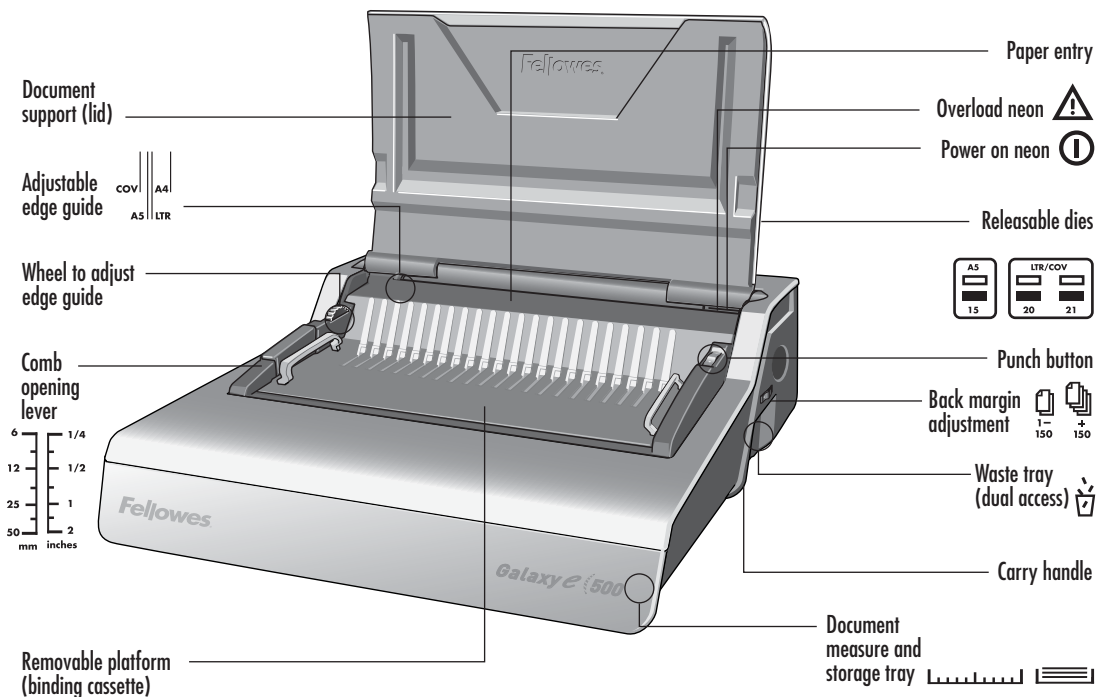

## CAPABILITIES

### Punching Capacity

Paper sheets	
70-80g / 20lb	25 sheet
Transparent Covers	
100-200 micron / 4-8 mil	4 sheet
200+ micron / 8+ mil	3 sheet
Other Standard Covers	
160-270g / 40-60lb	4 sheet
270+g / 60+ lb	3 sheet
Binding Capacity	
Max comb size	51mm
Max document (80g / 20lb)	c. 500 sheet

### Technical Data

Paper dimensions	A4, A5, US letter, US cover
Punching slots	21
Releasable dies	3 dies (15, 20, 21)
Adjustable back margin	yes - 2 positions (min = 2.5mm, max = 4.5mm)
Slot pitch	9/16" / 14.28mm
Adjustable edge guide	yes- rotary
Waste tray capacity	c. 3000 sheets
Voltage	220-240V 50/60 Hz
Motor wattage	160W 1.0A
Duty Cycle	30 mins on / 30 mins off
Net weight	9.8 kg / 21.6 lb
Dimensions (LxDxH)	20.9" x 17.7" x 6.5" / 530 x 450 x 165mm

## IMPORTANT SAFETY INSTRUCTIONS — Read Before Using!



Please read before use. Please keep for future reference.

### When punching;

- always ensure the machine is on a stable surface
- test punch scrap sheets and set the machine before punching final documents
- remove staples and other metal articles prior to punching
- never exceed the machines quoted performance

### When binding;

- the removable binding platform can be used away from the punch unit
- always ensure the removable binding platform is on a stable surface

Keep the machine away from heat and water sources.





Never attempt to open or otherwise repair the machine.

Plug the machine into an easily accessible socket.

Note - this machine features a thermal cut-out device which activates when the machine is overheated during use. It will automatically reset when the machine is safe to operate.

## COMB DIAMETER & DOCUMENT SIZES

### Comb diameter sizes

			Set back margin
mm	inch	number of sheets	
6mm	1/4"	2-20	
8mm	5/16"	21-40	
10mm	3/8"	41-55	
12mm	1/2"	56-90	
16mm	5/8"	91-120	
18mm	11/16"	121-150	
22mm	7/8"	151-180	
25mm	1"	181-200	
32mm	1 1/4"	201-240	
38mm	1 1/2"	241-340	
45mm	1 3/4"	341-410	
51mm	2"	411-500	

### Need Help?

Customer Service... [www.fellowes.com](http://www.fellowes.com)  
Let our experts help you with a solution.  
Always call Fellowes before contacting your  
place of purchase.

## SET UP

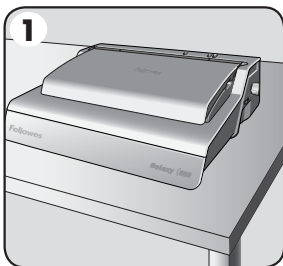

1. Ensure the machine is on a stable surface.

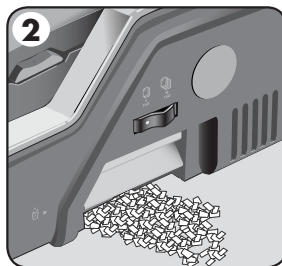

2. Check waste tray is empty and correctly fitted. The tray can be accessed from the left and right sides. The tray has a 'burst feature' that operates when the chip tray is 'over-full'.

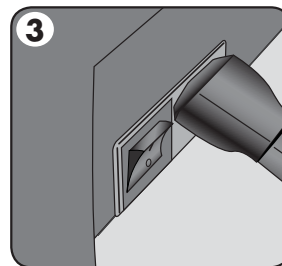

3. The machine is supplied with loose power leads. Select the correct lead for appropriate power supply.

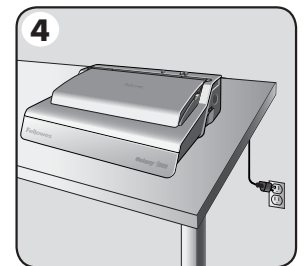

4. Plug the lead into grounded socket outlet.

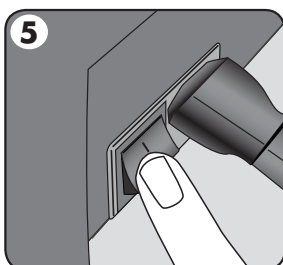

5. Switch the machine on (located at the rear of the machine).

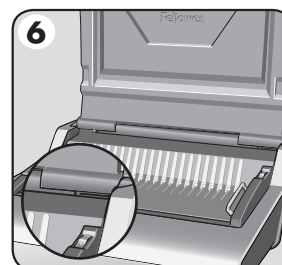

6. Lift the lid. Check the green power neon is on.

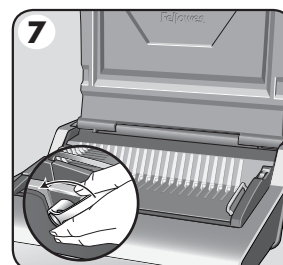

7. Ensure the comb-opening lever is pushed backwards.

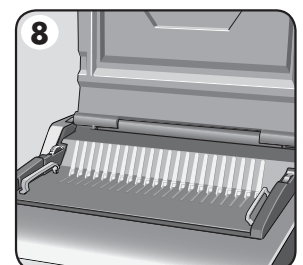

8. Ensure the binding platform is located correctly in the machine.



# ENGLISH

## STEPS TO BIND

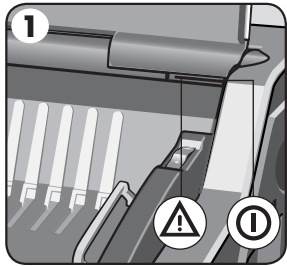

1. Check the green power neon is on.

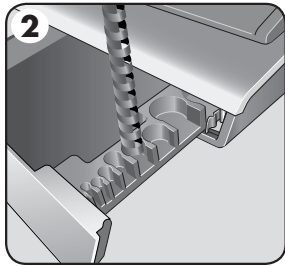

2. Select the correct comb diameter using the storage tray.

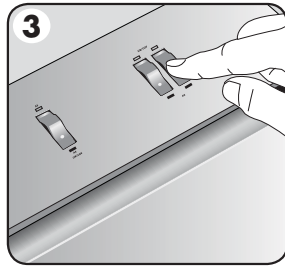

3. Select the correct punch profile for the sheet size. Select releasable dies as appropriate (holes 15, 20, 21).

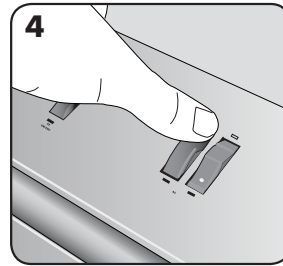

4. To cancel a punch, press the switch down at the back. Test punch a sheet.

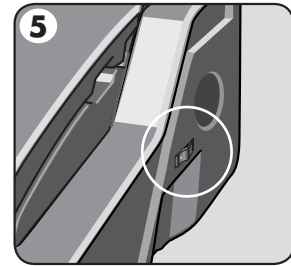

5. Select the correct back margin depth for number of sheets.

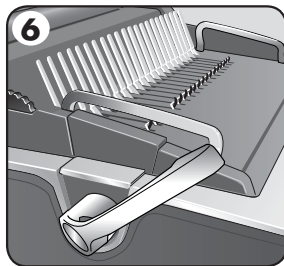
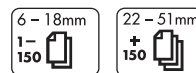

6. Insert the plastic comb into the opening mechanism. Pull comb-opening lever forward to open the comb.

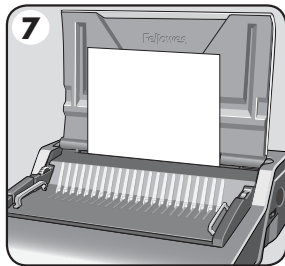

7. Test punch scrap sheets to check edge guide setting.

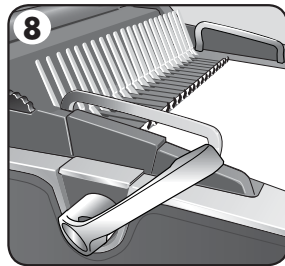

8. Load punched sheets directly onto the open comb.

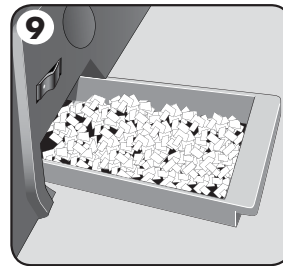

9. Empty waste tray regularly - ideally after each use.

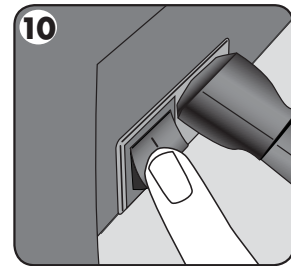

10. Switch off the machine.

## DOCUMENT BINDING

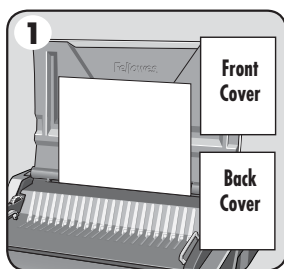

1. Punch front and back covers first.

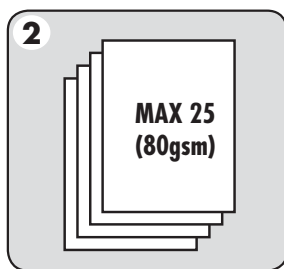

2. Punch sheets in small batches that do not overload the machine or the user.

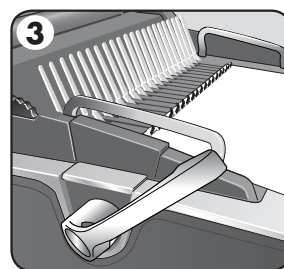

3. Load punched sheets directly onto the opened comb. Starting with the front of the document.

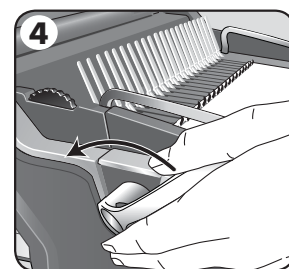

4. When all punched sheets are loaded onto the comb, push the comb lever backwards to close the comb and remove the bound document.

## REMOVABLE BINDING PLATFORM

Galaxy has a unique mobile binding platform. The platform can be lifted from the base and used on a stable surface to bind documents using the normal binding procedure and also allows different users to work together. When not in use, the platform should be stored safely in the punch machine.

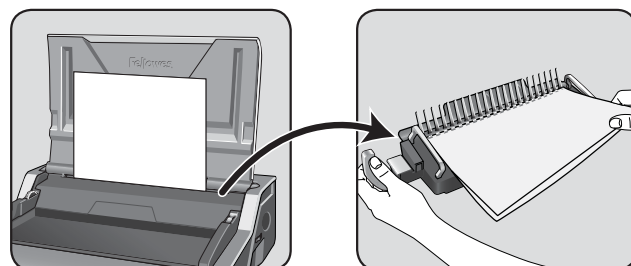

**Satellite**<sup>®</sup>  
SYSTEM

## CORRECTING A BOUND DOCUMENT

Additional sheets may be included or removed at any time by opening and then closing the comb as previously described.

## REMOVAL OF WASTE CLIPPINGS

The waste tray is located under the machine and is accessed from each side. For best results empty the tray regularly. The tray should be emptied after every 50 operations to ensure no blockages occur.

## STORAGE

Lower the lid. The Galaxy comb binder is designed to be stored horizontally on the desk.

## TROUBLESHOOTING

<b>Problem</b>	<b>Cause</b>	<b>Solution</b>
No Green power neon	Machine is not switched on	Switch on machine at rear next to plug inlet and at the socket
Red standby neon	Machine has overloaded when punching	Press the punch button. The machine will withdraw the punches and re-set itself. Continue this process until the punch cycle is complete
Punched holes are not central	Edge guide not set	Adjust edge guide until hole pattern is correct
Machine will not punch	Blockage	Check waste tray is empty. Check for blockage to paper entry
Punch holes are not parallel to edge	Debris is stuck below dies	Take stiff cardboard and slide into the paper entry. Move the cardboard sideways to release any stray clippings into the waste tray
Partial holes	Sheets not correctly aligned to punch pattern	Adjust edge guide and test punch scrap sheets until correct
Missing holes	Selectable dies are not selected to punch	Check the correct dies are selected to punch holes. To select a die, push selector switch down at the front
Sheets will not turn on the bound document	Back margin is too large for a smaller comb	Select the smaller margin depth for combs up to 18mm (11/16") in diameter (2-150 sheets) Select the larger margin depth for combs larger than 18mm (11/16") in diameter (151-500 sheets)
Damaged hole edges	Possibly overloading the machine	Punch plastic covers with paper sheets. Reduce number of sheets being punched
Waste tray leaks	Waste tray is not correctly inserted or 'burst feature' has activated	Check waste tray is empty and 'burst feature' is closed

## WORLDWIDE WARRANTY

Fellowes warrants all parts of the binder to be free of defects in material and workmanship for 2 years from the date of purchase by the original consumer. If any part is found to be defective during warranty period, your sole and exclusive remedy will be repair or replacement, at Fellowes' option and expense, of the defective part. This warranty does not apply in cases of abuse, mishandling or unauthorised repair. Any implied warranty, including that of merchantability or fitness for particular purpose, is hereby limited in duration to the appropriate

warranty period set forth above. In no event shall Fellowes be liable for any consequential damages attributable to this product. This warranty gives you specific legal rights. You may have other legal rights that vary from this warranty. The duration, terms and conditions of this warranty are valid worldwide, except where different limitations, restrictions or conditions may be required by local law. For more details or to obtain services under this warranty, please contact Fellowes or your dealer.



Uvolnitelné formy

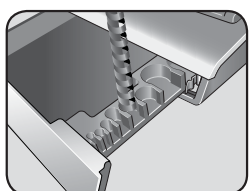

Uskladnění hřebene a měřidlo dokumentů

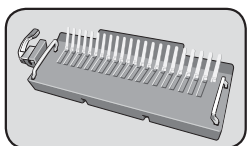

Vyjmutelná plošina (vazná kazeta)

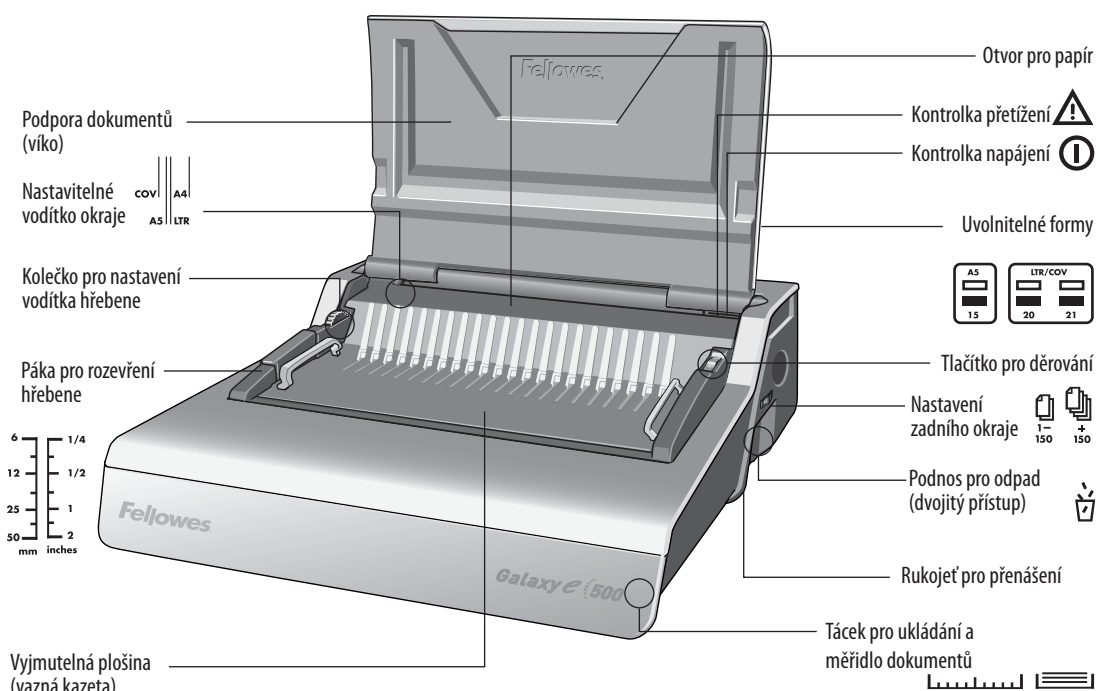

## TECHNICKÉ ÚDAJE

### Kapacita děrování

#### Listy papíru

70-80 g 25 listů

#### Průhledné obálky

100 - 200 mikronů 4 listy

přes 200 mikronů 3 listy

#### Jiné standardní obálky

160-270 g 4 listy

přes 270 g 3 listy

### Kapacita vázání

Maximální velikost hřebene 51 mm

Max dokument (80 g) c. 500 listů

### Technické parametry

Rozměry papíru	A4, A5, dopisní velikost USA, průvodní dopis USA
Děrovací otvory	21
Uvolnitelné formy	3 formy (15, 20, 21)
Nastavitelný zadní okraj	ano - 2 polohy (min = 2,5 mm, max = 4,5 mm)
Rozestup otvorů	14,28 mm
Upravitelné vodítko okraje	ano - rotační
Kapacita podnosu pro odpad	c. 3000 listů
Napětí	220-240 V 50/60 Hz
Výkon motoru ve watttech	160 W 1,0 A
Pracovní cyklus	30 minut zapnuto / 30 minut vypnuto
Čistá váha	9,8 kg
Rozměry (D x H x V)	530 x 450 x 165 mm

## DŮLEŽITÉ BEZPEČNOSTNÍ POKYNY — Přečtěte si před použitím!



**POZOR**

Přečtěte si prosím před použitím. Uchovejte pro budoucí využití.

#### Při děrování:

- vždy zajistěte, aby byl stroj na stabilním podkladu
- ozkoušejte děrování na nepotřebných listech a stroj seřídte, než provedete děrování na finálních dokumentech
- před děrováním odstraňte sponky a další kovové materiály
- nikdy nepřekračujte uvedený výkon stroje

#### Při vázání:

- vyjmutelnou vaznou plošinu je možno použít mimo děrovací jednotku
- vždy zajistěte, aby vyjmutelná vazná plošina byla na stabilním povrchu

Mějte stroj stranou od zdrojů tepla a vody.

Nikdy se nepokoušejte zařízení otevírat ani žádným způsobem opravovat.





Zařízení zapojte do snadno přístupné zásuvky.

Poznámka - toto zařízení obsahuje tepelnou pojistku, která se aktivuje, když se stroj při používání přehřeje. Automaticky se znovu nastaví, když lze zařízení bezpečně použít.



## PRŮMĚR HŘEBENE A FORMÁTY DOKUMENTŮ

### Velikosti průměru hřebene

 mm	 počet listů	Nastavitelný zadní okraj
6 mm	2-20	 1- 150
8 mm	21-40	
10 mm	41-55	
12 mm	56-90	
16 mm	91-120	
18 mm	121-150	
22 mm	151-180	 + 150
25 mm	181-200	
32 mm	201-240	
38 mm	241-340	
45 mm	341-410	
51 mm	411-500	

### Potřebujete pomoc?

Služba zákazníkům.. [www.fellowes.com](http://www.fellowes.com)  
Dovolte našim odborníkům, aby vám pomohli. Než se obrátíte na místo, kde jste výrobek zakoupili, vždy nejprve zavolejte společnosti Fellowes.

## INSTALACE

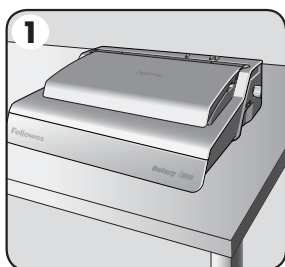

1. Zajistěte, aby byl stroj na stabilním podkladu.

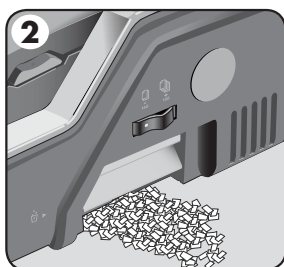

2. Zkontrolujte, zda je podnos pro odpad prázdný a správně upevněný. Přístup k táčku je zleva i zprava. Táček má 'vyhazovací funkci', která funguje, když je táček na čipy 'přeplněný'.

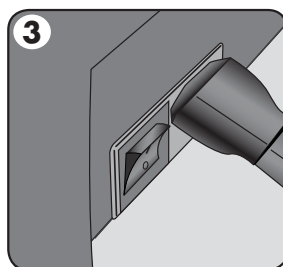

3. Stroj se dodává s volnými napájecími kabely. Zvolte správný kabel pro příslušný zdroj napětí.

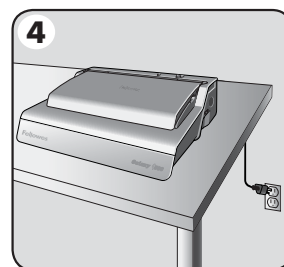

4. Zapojte kabel do uzemněné zásuvky.

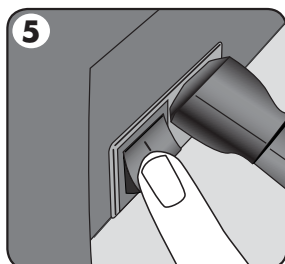

5. Zapněte stroj (spínač je na zadní straně stroje).

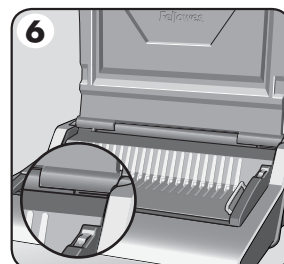

6. Zvedněte víko. Zkontrolujte, zda svítí zelená kontrolka.

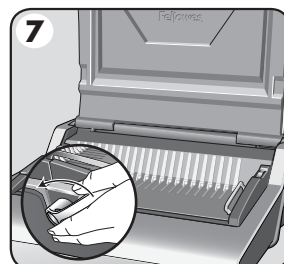

7. Zajistěte, aby byla páka pro otevírání hřebene zatlačena dozadu.

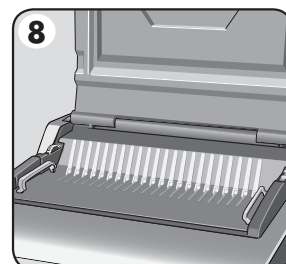

8. Zajistěte, aby vazná plošina byla správně umístěna ve stroji.



## VÁZÁNÍ

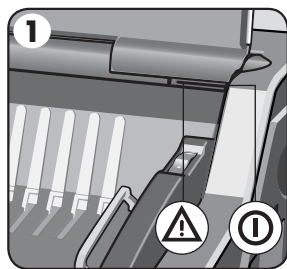

1. Zkontrolujte, zda svítí zelená kontrolka.

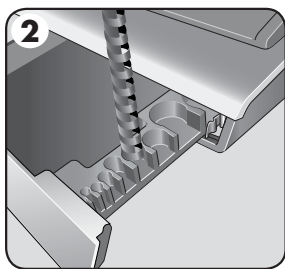

2. Zvolte správný průměr hřebene pomocí skladovacího táčku.

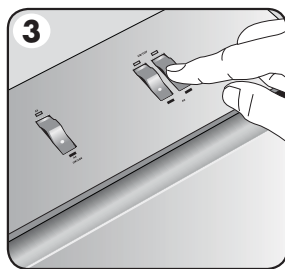

3. Zvolte správný profil děrování pro velikost listu. Zvolte podle potřeby uvolnitelná razidla (otvory 15, 20, 21).

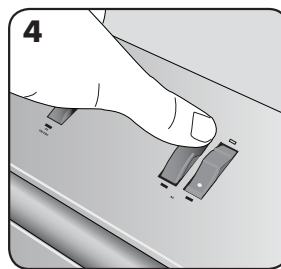

4. Pokud chcete zrušit děrování, stiskněte tlačítko vzadu. Otestujte děrování listu.

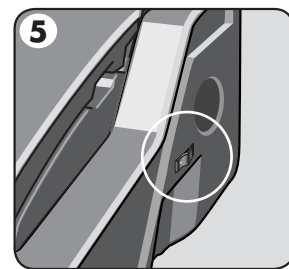

5. Zvolte správnou hloubku okraje pro počet listů.

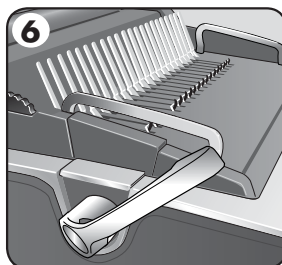

6. Zasuňte plastový hřeben do otevíracího mechanismu. Otevřete hřeben přitážením páky pro jeho otevření dopředu.

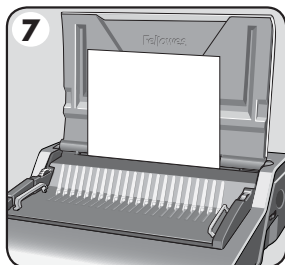

7. Otestujte děrování na nepotřebných listech pro kontrolu nastavení vodítka okraje.

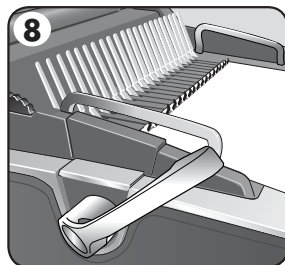

8. Děrované listy zavádějte přímo na rozevřený hřeben.

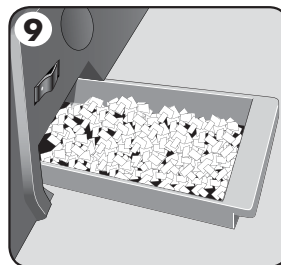

9. Vyprazdňujte pravidelně podnos pro odpad - ideálně po každém použití.

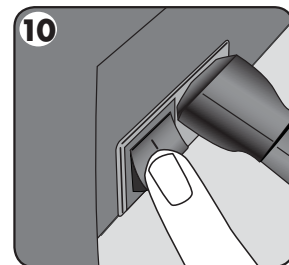

10. Vypněte stroj.

## VÁZÁNÍ DOKUMENTU

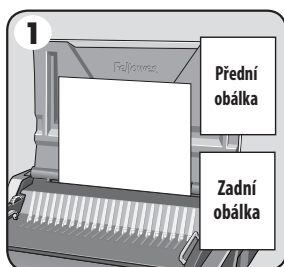

1. Nejprve děrujte přední a zadní obálku.

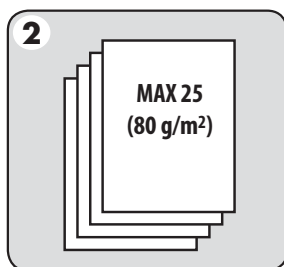

2. Listy děrujte po malých dávkách, jež nepřetěžují stroj ani uživatele.

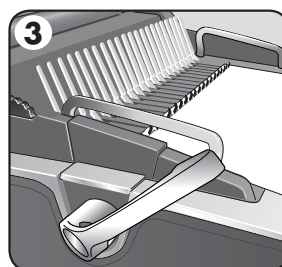

3. Děrované listy zavádějte přímo na rozevřený hřeben. Začněte přední částí dokumentu.

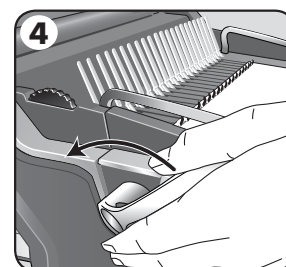

4. Když jsou na hřeben vloženy všechny listy, uzavřete hřeben zatlačením páky pro uzavření hřebene a vyjměte svázaný dokument.

## VYJMUTELNÁ VAZNÁ PLOŠINA

Galaxy má jedinečnou mobilní vaznou desku. Plošinu je možno zdvihnout ze základny a používat na stabilním povrchu k vázání dokumentů pomocí normálních vazných postupů a také umožňuje společnou práci různých uživatelů. Když se plošina nepoužívá, měla by být bezpečně uložena v děrovacím stroji.

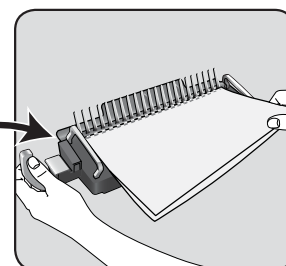
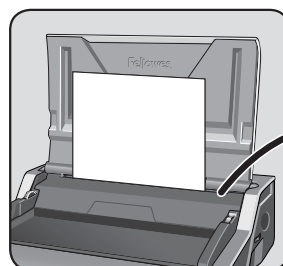



## OPRAVA SVÁZANÉHO DOKUMENTU

Další listy lze kdykoli přidat nebo odebrat tak, že otevřete a pak zavřete hřeben dle předchozího popisu.

## ODSTRANĚNÍ ODPADNÍHO MATERIÁLU

Podnos pro odpad je umístěn pod strojem a lze k němu přistoupit z pravé strany. Pro co nejlepší výsledek prostor pravidelně čistěte. Tento podnos by se měl vyprázdnit po každých 50 operacích, aby se zabránilo ucpání.

## USKLADNĚNÍ

Sklopte víko. Hřebenový vazač Galaxy je určen k vodorovnému skladování na stole.

## ODSTRAŇOVÁNÍ PORUCH

Problém	Příčina	Řešení
Nesvíí zelená kontrolka napájení	Stroj není zapnut	Zapněte stroj vzadu vedle zástrčky a do zásuvky
Červená kontrolka připravenosti	Stroj je při děrování přetížen	Stiskněte tlačítko pro děrování. Stroj stáhne otvory a znovu se nastaví. Pokračujte v tomto procesu do dokončení děrovacího cyklu
Vyražené otvory nejsou vystředěné	Vodítko okraje není nastaveno	Upravte vodítko okraje, dokud není vzorec otvorů správný
Stroj neděruje	Zablokování	Zkontrolujte, zda je podnos na odpad prázdný. Zkontrolujte průchodnost vstupního otvoru pro papír
Děrované otvory nejsou rovnoběžné s okrajem	Odřezky uvízly pod výsekem	Zasuňte do vstupního otvoru pro papír pevný karton. Posuňte karton do strany tak, abyste uvolnily volné odřezky do podnosu pro odpad
Částečné otvory	Listy nejsou správně zarovnaný na vzorec děrování	Upravte vodítko okraje a otestujte děrování na odpadním papíru, dokud není vzorec otvorů správný
Chybějící otvory	Volitelná razidla nejsou zvolená k děrování	Zkontrolujte, zda jsou zvolená správná razidla pro děrování otvorů. Pokud chcete zvolit razidlo, stiskněte tlačítko voliče v přední části
Listy nelze otáčet ve svázaném dokumentu	Zadní okraj je příliš velký pro menší hřeben	Zvolte menší hloubku odstupů pro hřebeny do průměru 18 mm. Zvolte větší hloubku odstupů pro hřebeny o průměru větším než 18 mm.
Poškozené okraje děrovaného otvoru	Pravděpodobné přetížení stroje	Plastové obaly děrujte s listy papíru. Snižte počet děrovaných listů
Únik odpadu z podnosu pro odpad	Podnos pro odpad není správně zasunutý nebo se aktivovala 'vyhazovací funkce'	Zkontrolujte, zda je podnos pro odpad prázdný a 'vyhazovací funkce' uzavřena

## CELOSVĚTOVÁ ZÁRUKA

Společnost Fellowes zaručuje, že všechny součásti vazače budou prosty vad materiálu a provedení po dobu 2 let od data nákupu prvním spotřebitelem. Pokud v průběhu záruční doby kterákoliv část bude závadná, vaše jediná a výlučná forma nápravy bude oprava nebo výměna vadné části podle volby a na náklady společnosti Fellowes. Tato záruka neplatí v případě zneužití, nesprávného použití nebo nepovolené opravy. Jakákoli implikovaná záruka, včetně záruky prodejnosti nebo způsobilosti pro určitý účel, je tímto časově omezena. Jakákoli implikovaná záruka, včetně záruky prodejnosti nebo způsobilosti pro

určitý účel, je tímto časově omezena na odpovídající výše uvedenou záruční lhůtu. V žádném případě nebude společnost Fellowes zodpovědná za eventuelní následné škody přisuzované tomuto produktu. Tato záruka vám přiznává specifická zákonná práva. Vedle těchto práv však mohou existovat ještě práva další či odlišná. Trvání, termíny a podmínky této záruky platí celosvětově, kromě případů, kde místní zákony ukládají různá omezení, restrikce nebo podmínky. Se žádostí o další podrobnosti nebo o servis v rámci této záruky se obraťte přímo na společnost Fellowes nebo svého prodejce.



Uvolniteľné razidlá

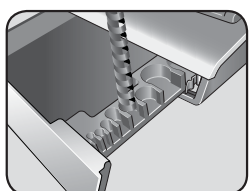

Uloženie hrebeňa a mierka dokumentov

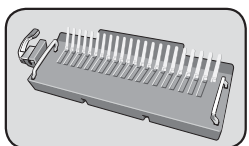

Snímateľná plošinka (viazacia kazeta)

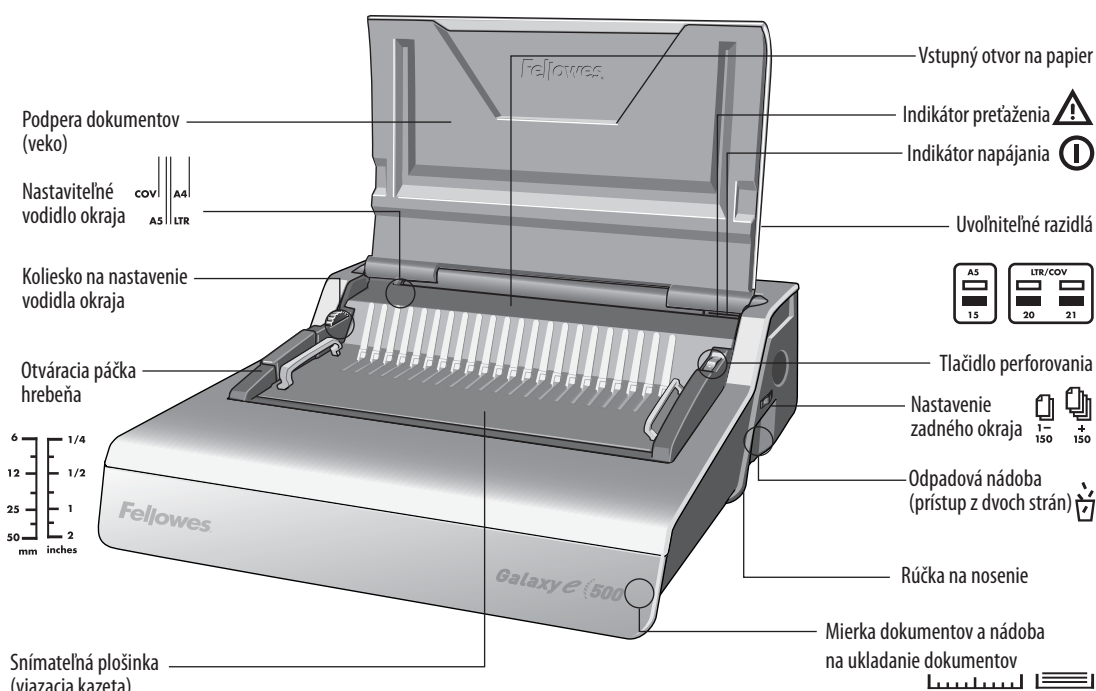

## SCHOPNOSTI

### Kapacita perforovania

#### Hárky papiera

70-80 g 25 hárkov

#### Priesvitné obaly

100 - 200 mikrónov 4 hárkov

200+ mikrónov 3 hárkov

#### Iné štandardné obaly

160-270 g 4 hárkov

270+ g 3 hárkov

### Kapacita viazania

Maximálna veľkosť hrebeňa 51 mm

Maximálny počet dokumentov (80 g) približne 500 hárkov

### Technické údaje

Rozmery papiera A4, A5, US letter, US cover

Otvory na perforovanie 21

Uvolniteľné razidlá 3 razidlá (15, 20, 21)

Nastaviteľný zadný okraj áno - 2 polohy (min. = 2,5 mm, max. = 4,5 mm)

Rozstup otvorov 14,28 mm

Nastaviteľné vodidlo okraja áno, otočné

Kapacita odpadovej nádoby približne 3 000 hárkov

Napätie 220-240 V 50/60 Hz

Príkon motora 160 W 1,0A

Pracovný cyklus 30 minút zapnutý / 30 minút vypnutý

Čistá váha 9,8 kg

Rozmery (d x h x v) 530 x 450 x 165 mm

## DÔLEŽITÉ BEZPEČNOSTNÉ POKYNY — Pre použitím si prečítajte!



**POZOR**

Pred použitím si prečítajte. Odložte si ich pre budúcnosť.

Pri perforovaní:

- vždy dbajte na to, aby zariadenie bolo na pevnom povrchu
- pred perforovaním konečných dokumentov najprv skúste perforovať nepotrebné hárky a podľa potreby nastavte zariadenie
- pred perforovaním odstráňte spinky a iné kovové predmety z dokumentov
- nikdy neprekračujte udávaný výkon zariadenia

Pri viazaní:

- snímateľná viazacia plošinka sa môže používať mimo perforovacej jednotky
- vždy skontrolujte, či je snímateľná viazacia plošinka umiestnená na stabilnom povrchu

Zariadenie udržiavajte mimo zdrojov tepla a vody.





Nikdy sa nepokúšajte otvoriť alebo inak opraviť toto zariadenie.

Zariadenie zapojte do ľahko dostupnej elektrickej zásuvky.

Poznámka – toto zariadenie obsahuje tepelnú poistku, ktorá sa aktivuje pri prehriatí zariadenia počas používania. Keď je zariadenie opäť v stave bezpečnej prevádzky, poistka sa automaticky vypne.

## PRIEMER HREBEŇA A VEĽKOŠŤ DOKUMENTOV

### Veľkosti priemeru hrebeňa

 mm	 hárkov	Nastavenie zadného okraja
6 mm	2-20	 1-150
8 mm	21-40	
10 mm	41-55	
12 mm	56-90	
16 mm	91-120	
18 mm	121-150	
22 mm	151-180	 +150
25 mm	181-200	
32 mm	201-240	
38 mm	241-340	
45 mm	341-410	
51 mm	411-500	

### Potrebujete pomoc?

Zákaznícky servis . . . [www.fellowes.com](http://www.fellowes.com)  
Nechajte našich odborníkov, aby vám pomohli s riešením.  
Vždy zavolajte najprv spoločnosti Fellowes, až potom kontaktujte predajcu.

## PRÍPRAVA

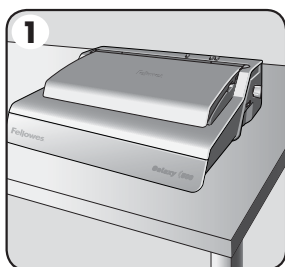

1. Skontrolujte, či je zariadenie na pevnom povrchu.

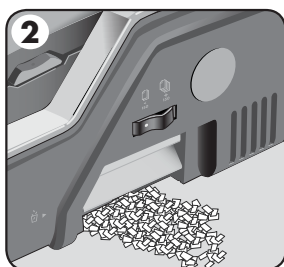

2. Skontrolujte, či je odpadová nádoba prázdna a správne založená. K nádobe je možné pristúpiť z ľavej aj z pravej strany. Táto nádoba je vybavená 'funkciou vysypania', ktorá sa spustí, keď je nádoba s ústrižkami papiera 'preplnená'.

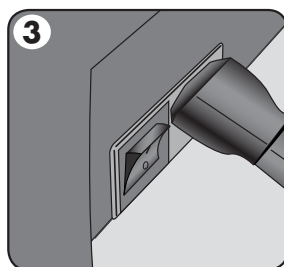

3. Zariadenie sa dodáva s voľnými napájacími káblami. Vyberte správny kábel pre typ elektrickej zásuvky.

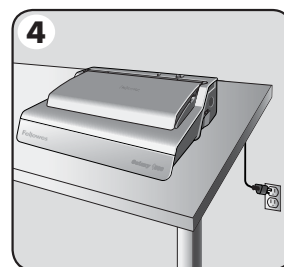

4. Kábel zapojte do uzemnenej zásuvky.

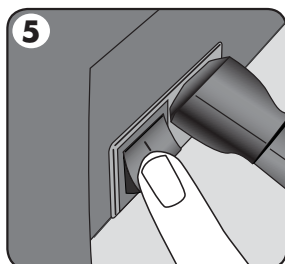

5. Zapnite zariadenie (vypínač sa nachádza na zadnej časti zariadenia).

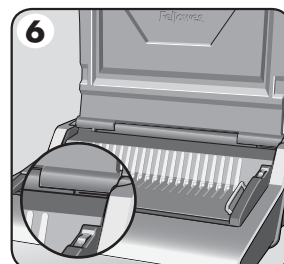

6. Zdvihnite veko. Skontrolujte, či svieti zelený indikátor.

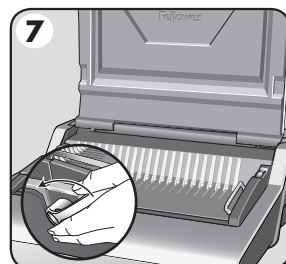

7. Skontrolujte, či je páčka otvorenia hrebeňa zatlačená dozadu.

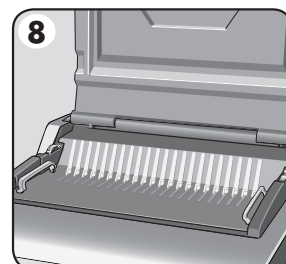

8. Skontrolujte, či je viazacia plošina umiestnená správne na zariadení.



## POSTUP VIAZANIA

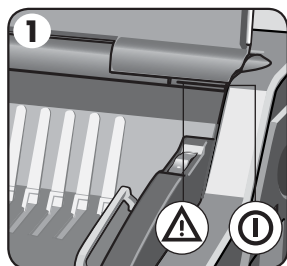

1. Skontrolujte, či svieti zelený indikátor.

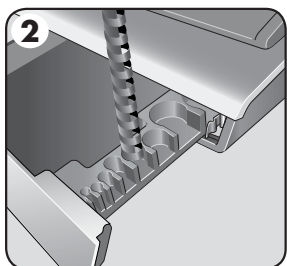

2. Pomocou zásobníka uloženia vyberte správny priemer hrebeňa.

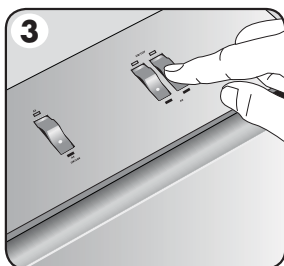

3. Zvoľte správny profil perforácie pre danú veľkosť hárku. Zvoľte vhodné uvoľniteľné razidlo (otvory 15, 20, 21).

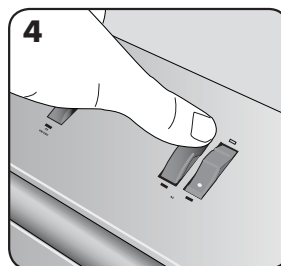

4. Keď chcete zrušiť perforovanie, zatlačte prepínač na zadnej strane. Skúšobne perforujte jeden hárkok.

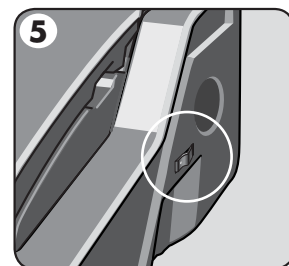

5. Zvoľte správnu hĺbku okraja pre daný počet hárkov.

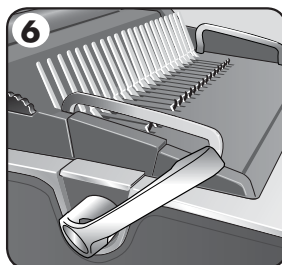
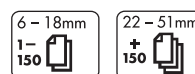

6. Vložte plastový hrebeň do otváracieho mechanizmu. Potiahnite páčku otvorenia hrebeňa dopredu, čím ho otvoríte.

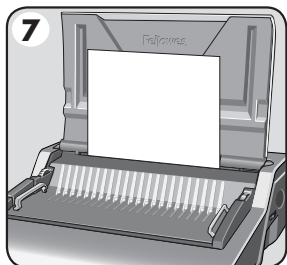

7. Skúšobne perforujte nepotrebné hárky papiera na kontrolu nastavenia vodidla okraja.

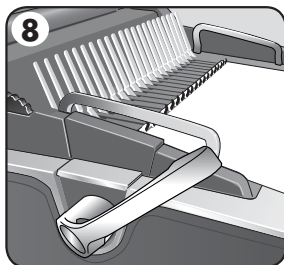

8. Vkladajte perforované hárky priamo na otvorený hrebeň.

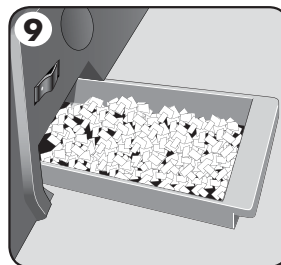

9. Vyprázdňujte odpadovú nádobu pravidelne - ideálne po každom použití.

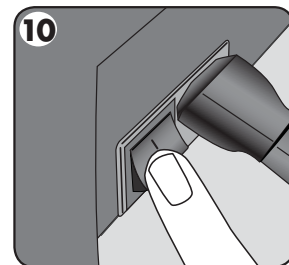

10. Vypnite zariadenie.

## VIAZANIE DOKUMENTU

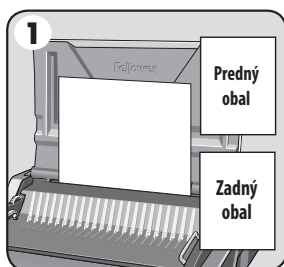

1. Najprv perforujte predný a zadný obal.

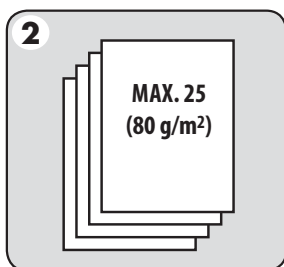

2. Hárky perforujte v malých dávkach, ktoré nepreťažujú zariadenie ani používateľa.

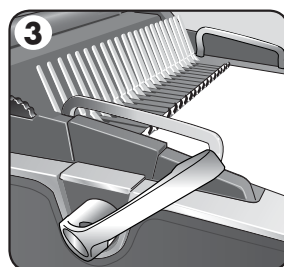

3. Vkladajte perforované hárky priamo na otvorený hrebeň. Začnite od začiatku dokumentu.

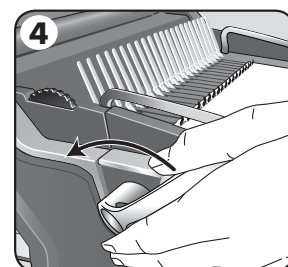

4. Po vložení všetkých perforovaných hárkov na hrebeň potlačte páčku hrebeňa dozadu, čím zavriete hrebeň a odstránite zviazaný dokument.

## ODSTRÁNITEĽNÁ VIAZACIA PLOŠINKA

Galaxy má jedinečnú mobilnú viazaciu plošinku. Túto plošinku je možné nadvihnúť zo základne a použiť ju na pevnom povrchu na viazanie dokumentov pomocou normálnej procedúry viazania. Umožňuje tiež spoluprácu viacerých užívateľov. Keď sa táto plošinka nepoužíva, je ju potrebné bezpečne uložiť v perforovacom zariadení.

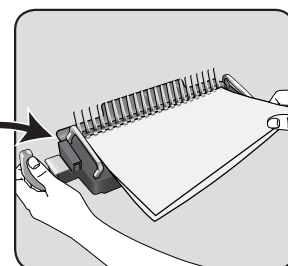
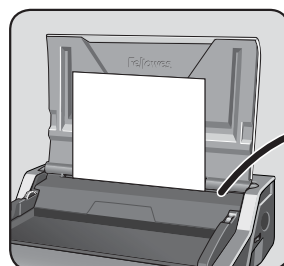

## OPRAVA ZVIAZANÉHO DOKUMENTU

Kedykoľvek môžete pridať alebo odstrániť ďalšie hárky tak, že otvoríte a potom zavriete hrebeň podľa uvedeného postupu.

## ODSTRÁNENIE NADBYTOČNÝCH KÚSKOV PAPIERA

Odpadová nádoba sa nachádza pod zariadením a je prístupná z oboch strán. Odpadovú nádobu pravidelne vyprázdňujte. Nádobu je potrebné vyprázdniť po každých 50 operáciách, aby sa predišlo zablokovaniu.

## SKLADOVANIE

Sklopte kryt. Hrebeňový viazáč Galaxy je navrhnutý tak, aby sa mohol skladovať vodorovne na stole.

## ODSTRAŇOVANIE PORÚCH

Problém	Príčina	Riešenie
Zelený indikátor nesvieti	Zariadenie nie je zapnuté	Zapnite zariadenie vypínačom na zadnej strane vedľa konektora elektrického kábla pri zásuvke
Svieti červený indikátor pohotovostného režimu	Zariadenie sa počas perforovania preťažilo	Stlačte tlačidlo perforovania. Zariadenie vyberie perforácie a obnoví sa. Pokračujte v tomto procese až do dokončenia perforovania
Perforované otvory nie sú v strede	Nie je nastavené vodidlookraja	Upravte vodidlo okraja tak, aby vzorka otvorov bola správna
Zariadenie neperforuje	Upchanie	Skontrolujte, či je odpadová nádoba prázdna. Skontrolujte upchanie vstupného otvoru na vkladanie papiera
Perforované otvory nie sú súbežné s okrajom	Pod otvormi sa zasekli úlomky	Vezmite hárok tvrdého papiera a zasuňte ho do vstupného otvoru na vkladanie papiera. Posúvajte tvrdý papier do bokov, aby sa uviaznuté kúsky papiera uvoľnili do odpadovej nádoby
Otvory nie sú celé	Hárky nie sú správne zarovnané na vzorke perforovania	Upravte vodidlo okraja a otestujte perforovania na nepotrebných hárkoch papiera, kým nastavenie nie je správne
Chýbajúce otvory	Voliteľné razidlá nie sú zvolené pre perforáciu	Skontrolujte, či sú na perforáciu otvorov zvolené správne razidlá. Keď chcete zvoliť razidlo, stlačte vypínač voľby na prednej strane zariadenia
Hárky v zviazanom dokumente sa nepretáčajú	Zadný okraj je pre menší hrebeň príliš veľký	Zvoľte menšiu hĺbku okraja pre hrebene, ktorých priemer je maximálne (18 mm. Zvoľte väčšiu hĺbku okraja pre hrebene, ktoré majú priemer väčší než 18 mm
Poškodené okraje dier	Možné preťaženie zariadenia	Plastové obaly perforujte spolu s hárkami papiera. Zmenšite počet perforovaných hárkov
Z odpadovej nádoby sa vysypajú kúsky papiera	Odpadová nádoba nie je správne zasadená alebo nebola aktivovaná Odpadová nádoba nie je správne založená, alebo sa aktivovala 'funkcia vysypania'	Skontrolujte, či je odpadová nádoba prázdna a 'funkcia vysypania' zatvorená

## CELOSVETOVÁ ZÁRUKA

Spoločnosť Fellowes dáva záruku na všetky časti tohto viazacieho zariadenia, že nemajú poruchu v materiáli a spracovaní na 2 roky od dátumu kúpy prvým zákazníkom. Ak sa nájde počas záručnej lehoty chybná časť, výhradné nápravné opatrenie bude oprava alebo výmena chybnej časti na náklad spoločnosti Fellowes. Táto záruka neplatí v prípade zneužitia, nesprávneho použitia alebo nedovolenej opravy. Každá zahrnutá záruka vrátane predajnosti, alebo spôsobilosti pre určitý účel je týmto obmedzená na trvanie primeranej záručnej lehoty vysvetlenej vyššie. Spoločnosť Fellowes nebude v žiadnom prípade

zodpovedná za prípadné následné alebo vedľajšie škody prisudzované tomuto výrobku. Táto záruka vám dáva určité zákonné práva. Môžete mať iné zákonné práva, ktoré sa líšia od tejto záruky. Trvanie, termíny a podmienky tejto záruky platia celosvetovo, okrem prípadov, kde miestne zákony ukládajú rôzne obmedzenia, reštrikcie alebo podmienky. So žiadosťou o ďalšie informácie alebo záručný servis sa obráťte na spoločnosť Fellowes alebo vášho predajcu.

## English

This product is classified as Electrical and Electronic Equipment. Should the time come for you to dispose of this product please ensure that you do so in accordance with the European Waste of Electrical and Electronic Equipment (WEEE) Directive and in compliance with local laws relating to this directive.

For more information on the WEEE Directive please visit [www.fellowesinternational.com/WEEE](http://www.fellowesinternational.com/WEEE)

---

## French

Ce produit est classé dans la catégorie « Équipement électrique et électronique ». Lorsque vous déciderez de vous en débarrasser, assurez-vous d'être en parfaite conformité avec la directive européenne relative à la gestion des déchets d'équipements électriques et électroniques (DEEE), et avec les lois de votre pays liées à cette directive.

Pour obtenir des plus amples informations sur cette directive, rendez-vous sur [www.fellowesinternational.com/WEEE](http://www.fellowesinternational.com/WEEE)

---

## Spanish

Se clasifica este producto como Equipamiento Eléctrico y Electrónico. Si llegase el momento de deshacerse de este producto, asegúrese que lo hace cumpliendo la Directiva Europea sobre Residuos de Equipamiento Eléctrico y Electrónico (Waste of Electrical and Electronic Equipment, WEEE) y las leyes locales relacionadas con esta directiva.

Para más información acerca de la Directiva WEEE, visite [www.fellowesinternational.com/WEEE](http://www.fellowesinternational.com/WEEE)

---

## German

Dieses Produkt ist als Elektro- und Elektronikgerät klassifiziert. Wenn Sie dieses Gerät eines Tages entsorgen müssen, stellen Sie bitte sicher, dass Sie dies gemäß der Europäischen Richtlinie zu Sammlung und Recycling von Elektro- und Elektronikgeräten (WEEE) und in Übereinstimmung mit der lokalen Gesetzgebung in bezug auf diese Richtlinie tun.

Mehr Informationen zur WEEE-Richtlinie finden Sie unter: [www.fellowesinternational.com/WEEE](http://www.fellowesinternational.com/WEEE)

---

## Italian

Questo prodotto è classificato come Dispositivo Elettrico ed Elettronico. Al momento dello smaltimento di questo prodotto, effettuarlo in conformità alla Direttiva Europea sullo Smaltimento dei Dispositivi Elettrici ed Elettronici (WEEE) e alle leggi locali ad essa correlate.

Per ulteriori informazioni sulla Direttiva WEEE, consultare il sito [www.fellowesinternational.com/WEEE](http://www.fellowesinternational.com/WEEE)

---

## Dutch

Dit product is geclassificeerd als een elektrisch en elektronisch apparaat. Indien u besluit zich te ontdoen van dit product, zorg dan a.u.b. dat dit gebeurt in overeenstemming met de Europese richtlijn inzake afval van elektrische en elektronische apparaten (AEEA) en conform de lokale wetgeving met betrekking tot deze richtlijn.

Voor meer informatie over de AEEA-richtlijn kunt u terecht op [www.fellowesinternational.com/WEEE](http://www.fellowesinternational.com/WEEE)

---

## Swedish

Denna produkt är klassificerad som elektrisk och elektronisk utrustning. När det att dags att omhänderta produkten för avfallshantering se då till att detta utförs i enlighet med WEEE-direktivet om hantering av elektrisk och elektronisk utrustning och i enlighet med lokala bestämmelser relaterade till detta direktiv.

För mer information om WEEE-direktivet besök gärna [www.fellowesinternational.com/WEEE](http://www.fellowesinternational.com/WEEE)

---

## Danish

Denne produkt er klassificeret som elektrisk og elektronisk udstyr. Når tiden er inde til at bortskaffe denne produkt, bedes De sørge for at gøre dette i overensstemmelse med det Europæiske direktiv om affald af elektrisk og elektronisk udstyr (WEEE) og i henhold til de lokale love, der relaterer til dette direktiv.

For yderligere oplysninger om WEEE-direktivet bedes De besøge [www.fellowesinternational.com/WEEE](http://www.fellowesinternational.com/WEEE)

---

## Finnish

Tämä tuote luokitellaan sähkö- ja elektroniikkalaitteeksi. Kun tuote poistetaan käytöstä, se on hävitettävä sähkö- ja elektroniikkalaiteromusta annetun EY:n direktiivin (WEEE) ja direktiiviin liittyvän kansallisen lainsäädännön mukaisesti.

Lisätietoja WEEE-direktiivistä on osoitteessa [www.fellowesinternational.com/WEEE](http://www.fellowesinternational.com/WEEE)

---



---

## Norwegian

Dette produktet klassifiseres som elektrisk og elektronisk utstyr. Hvis du har tenkt å bortskaffe dette produktet, vennligst se til at du gjør dette i overensstemmelse med det europeiske WEEE-direktivet (Waste of Electrical and Electronic Equipment) og ifølge lokalt lovverk forbundet med dette direktivet.

For mer informasjon om WEEE-direktivet, vennligst besøk [www.fellowesinternational.com/WEEE](http://www.fellowesinternational.com/WEEE)

---

## Polish

Ten produkt został zaklasyfikowany do grupy urządzeń elektrycznych i elektronicznych. W celu pozbycia się zużytego sprzętu będącego w Państwa posiadaniu należy postępować zgodnie z Europejską Dyrektywą w sprawie zużytego sprzętu elektrycznego i elektronicznego (WEEE) oraz z lokalnie obowiązującym prawem.

Więcej informacji znajdziecie Państwo na stronie [www: www.fellowesinternational.com/WEEE](http://www.fellowesinternational.com/WEEE)

---

## Russian

Данное изделие классифицировано как электрическое и электронное оборудование. Когда придет время утилизировать данное изделие, пожалуйста, обеспечьте соблюдение Директивы Евросоюза об утилизации отходов электрического и электронного оборудования (Waste of Electrical and Electronic Equipment, WEEE) и местных законов, связанных с нею.

Для получения дополнительной информации о директиве WEEE, пожалуйста, посетите веб-сайт [www.fellowesinternational.com/WEEE](http://www.fellowesinternational.com/WEEE)

---

## Greek

Αυτό το προϊόν είναι ταξινομημένο ως Ηλεκτρικός και Ηλεκτρονικός Εξοπλισμός. Σε περίπτωση που θέλετε ν' απορρίψετε αυτό το προϊόν, παρακαλείσθε να βεβαιωθείτε ότι κάνετε την απόρριψη σύμφωνα με την Ευρωπαϊκή Οδηγία σχετικά με τα Απόβλητα Ηλεκτρικού και Ηλεκτρονικού Εξοπλισμού (WEEE) και σύμφωνα με τους τοπικούς νόμους που σχετίζονται μ' αυτή την οδηγία.

Για περισσότερες πληροφορίες σχετικά με την Οδηγία WEEE, παρακαλείσθε να επισκεφτείτε την ιστοσελίδα [www.fellowesinternational.com/WEEE](http://www.fellowesinternational.com/WEEE)

---

## Turkish

Bu ürün, Elektriksel ve Elektronik Ekipman olarak sınıflandırılmıştır. Bu ürünü bertaraf etme zamanı geldiğinde, lütfen bunun Avrupa Elektriksel ve Elektronik Ekipmanların Atılması (WEEE) Yönetmeliği ve bu yönetmele ilgili yerel kanunlar uyarınca yapıldığından emin olun.

WEEE Yönetmeliği hakkında daha fazla bilgi için lütfen [www.fellowesinternational.com/WEEE](http://www.fellowesinternational.com/WEEE) sitesini ziyaret edin

---

## Czech

Tento výrobek je klasifikován jako elektrické a elektronické zařízení. Po skončení jeho životnosti zajistěte jeho likvidaci v souladu se Směrnicí 2002/96/ES o odpadu z elektrických a elektronických zařízeních (OEEZ) a v souladu s místními předpisy, které s touto směrnicí souvisí.

Více informací o směrnici OEEZ najdete na stránkách [www.fellowesinternational.com/WEEE](http://www.fellowesinternational.com/WEEE)

---

## Slovak

Tento produkt je klasifikovaný ako elektrické a elektronické zariadenie. Ak nastane čas zlikvidovať tento produkt, zabezpečte, prosím, aby ste tak urobili v súlade s Európskou smernicou o odpade z elektrických a elektronických zariadeniach (WEEE) a v zhode s miestnymi zákonmi vzťahujúcimi sa na túto smernicu.

Podrobnejšie informácie o Smernici WEEE nájdete na [www.fellowesinternational.com/WEEE](http://www.fellowesinternational.com/WEEE)

---

## Hungarian

Ez a termék Elektromos és elektronikus berendezés besorolású. Ha eljönne az idő, amikor ki kell dobni a terméket, akkor kérjük, gondoskodjon arról, hogy ezt az Európai elektromos és elektronikus berendezések hulladékáról szóló (WEEE) irányelv szerint tegye, megfelelően az irányelvhez kapcsolódó helyi törvényeknek is.

A WEEE Irányelvvel vonatkozó további információért kérjük, keresse fel a [www.fellowesinternational.com/WEEE](http://www.fellowesinternational.com/WEEE) internetes címet

---

## Portuguese

Este produto está classificado como Equipamento Eléctrico e Electrónico. Quando chegar a altura de eliminar este produto, certifique-se de que o faz em conformidade com a Directiva relativa a Resíduos de Equipamentos Eléctricos e Electrónicos (REEE) e em observância da legislação local relativa a esta directiva.

Para obter mais informações sobre a Directiva relativa a Resíduos de Equipamentos Eléctricos e Electrónicos (REEE), visite o endereço [www.fellowesinternational.com/WEEE](http://www.fellowesinternational.com/WEEE)

---



# Useful Phone Numbers

## Declaration of Conformity

### Fellowes Manufacturing Company

Yorkshire Way, West Moor Park, Doncaster, South Yorkshire, DN3 3FB, England declares that the product Model Galaxy-E conforms with the requirements of (RoHS) the Restriction of Hazardous Substances Directive 2002/95/EC. The Low Voltage Directive 72/73/EEC as amended by directive 92/68/EEC. The Electromagnetic Compatibility Directive 89/336/EEC as amended by directives 92/31/EEC & 96/68/EEC. And the following Harmonised European Normes EN standards and IEC standards.

Information Technology Equipment: EN-60950-1 2001 / IEC-60950-1 2001

EMC: EN-55014-1 / A2 : 2002 EN-55014-2 / A1 : 2001 EN-61000-3-2 : 2000 EN-61000-3-3 / A1 : 2001

Itasca, Illinois, USA  
June 30, 2006

*James Fellowes*  
James Fellowes

## Help Line

Australia	+ 1-800-33-11-77
Canada	+ 1-800-665-4339
Europe	00-800-1810-1810

México	+ 1-800-234-1185
United States	+ 1-800-955-0959

## Fellowes

Australia	+ 61-3-8336-9700
Benelux	+ 31-(0)-76-523-2090
Canada	+ 1-905-475-6320
Deutschland	+ 49-(0)-5131-49770
España	+ 34-91-748-05-01
France	+ 33-(0)-1-30-06-86-80
Italia	+ 39-071-730041

Japan	+ 81-(0)-3-5496-2401
Korea	+ 82-2-3462-2884
Malaysia	+ 60-(0)-35122-1231
Polska	+ 48-(0)-22-771-47-40
Singapore	+ 65-6221-3811
United Kingdom	+ 44-(0)-1302-836836
United States	+ 1-630-893-1600