



POWERSHRED®

425Ci/425i/485Ci/485i

THE WORLD'S **TOUGHEST** SHREDDERS™



Please read these instructions before use.
Do not discard: keep for future reference.

Lire ces instructions avant utilisation.
Ne pas jeter : conserver pour référence ultérieure.

Lea estas instrucciones antes de usarlo.
No las deseche: guárdelas para tenerlas como referencia.

Diese Anleitungen vor Gebrauch genau durchlesen.
Bitte nicht entsorgen: zur späteren Bezugnahme aufheben

Prima dell'uso, si raccomanda di leggere questo manuale di istruzioni. Conservare il manuale per consultarlo secondo le necessità.

Dese instructies voor gebruik lezen. Niet weggoien, maar bewaren om later te kunnen raadplegen.

Läs dessa anvisningar innan du använder apparaten.
Släng inte bort, behåll för framtida bruk.

Læs venligst denne vejledning før anvendelse.
Bør ikke bortskaffes. Behold for fremtidig henvisning.

Lue nämä ohjeet ennen käyttöä.
Älä hävitä: säilytä myöhempää käyttöä varten.

Vennligst les nøye igjennom denne bruksanvisningen før bruk.
Ikke kast den: Ta vare på den for senere referanse.

Przed użyciem proszę zapoznać się z tą instrukcją.
Nie wyrzucać - zachować jako źródło informacji na przyszłość

Перед началом эксплуатации обязательно прочтите данную инструкцию.
Не выбрасывайте данную инструкцию: сохраните ее для последующего использования.

Παρακαλείσθε να διαβάσετε αυτές τις οδηγίες πριν χρησιμοποιήσετε το προϊόν.
Μην τις απορρίψετε: κρατήστε τις για μελλοντική αναφορά

Kullanmadan önce lütfen bu talimatları okuyun.
Atmayın: ileride başvurmak üzere saklayın.

Před použitím si přečtete tyto pokyny.
Nelikvidujte: uschovejte pro budoucí použití.

Pred použitím si prečítajte tieto pokyny.
Nezahadzujte: odložte pre budúce použitie.

Kérjük, hogy használat előtt olvassa el az utasításokat!
Az utasításokat ne dobja ki; tartsa meg referenciának - yagként való jövőbeni használatra.

Leia estas instruções antes da utilização.
Não as deite fora: conserve-as para consulta futura.

Fellowes

Quality Office Products Since 1917

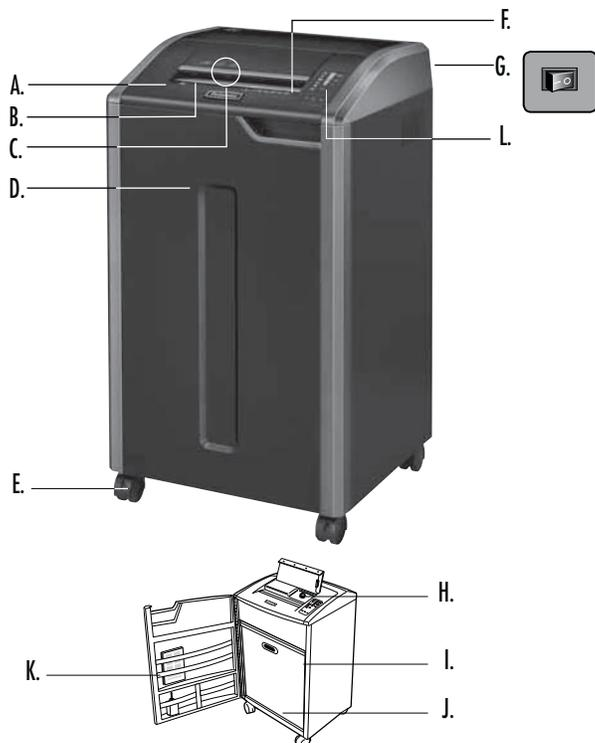

KEY

- | | |
|---|---|
| A. SafeSense® Technology | L. Control panel |
| B. Paper entry | 1. Sheet capacity indicator |
| C. CD, credit card and junk mail entry | 2. Low oil indicator (red) 425Ci and 485Ci only |
| D. Door | 3. Bin full (red) |
| E. Casters | 4. SafeSense® (yellow) |
| F. See safety instructions | 5. Remove paper (red) |
| G. Disconnect power switch | 6. Door open (red) |
| H. Oil reservoir | 7. Straight feed (red) |
| I. Oil drain plug (inside) 425Ci and 485Ci only | 8. Auto button |
| J. Basket | 9. Reverse |
| K. Accessory tray | 10. ON/OFF |
| | 11. Forward |

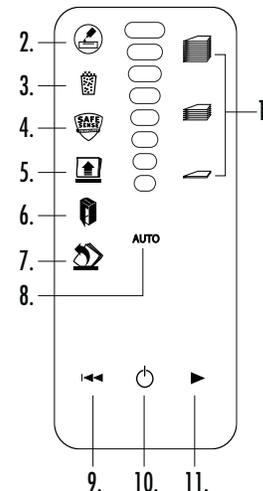

CAPABILITIES

Will shred: Paper, 132 column continuous form, credit cards, CD/DVDs, staples, small paper clips and junk mail

Will not shred: Adhesive labels, transparencies, newspaper, cardboard, large paper clips, laminates, file folders, X-rays or plastic other than noted above

Paper shred size:

Cross-Cut (425Ci, 485Ci).....	3.9mm x 30mm
Strip-Cut (425Si, 485Si).....	5.8mm

Maximum:

Sheets per pass, 80g paper (Cross-cut).....	28*
Sheets per pass, 70g paper (Cross-cut).....	30*
Sheets per pass, 80g paper (Strip-cut).....	38*
Sheets per pass, 70g paper (Strip-cut).....	40*
CDs/Cards per pass.....	1*
Paper entry width (485Ci, 485i).....	407mm
Paper entry width (425Ci, 425i).....	305mm

*A4, paper at 220-240V/50 Hz, 6Amps; heavier paper, humidity or other than rated voltage may reduce capacity. Recommended daily usage rates: 10,000 sheets per day, 500 credit cards; 50 CDs.

Fellowes SafeSense® shredders are designed to be operated in office environments ranging between 50 – 80 degrees Fahrenheit (10 – 26 degrees Celsius) and 40 – 80% relative humidity.

WARNING: IMPORTANT SAFETY INSTRUCTIONS — Read Before Using!



• Keep away from children and pets. Keep hands away from paper entry. Always set to off or unplug when not in use.



• Keep foreign objects – gloves, jewelry, clothing, hair, etc. – away from shredder openings. If object enters top opening, switch to Reverse (←) to back out object.



• Never use aerosol products, petroleum based lubricants or other flammable products on or near shredder. Do not use canned air on shredder.



• Do not use if damaged or defective. Do not disassemble shredder. Do not place near or over heat source or water.



• Operation, maintenance, and service requirements are covered in the instruction manual. Read the entire instruction manual before operating shredders.

- This shredder has a Disconnect Power Switch (G) that must be in the ON (I) position to operate shredder. In case of emergency, move switch to OFF (O) position. This action will stop shredder immediately.
- Avoid touching exposed cutting blades under shredder head.
- Use only designated entry for CDs/cards. Keep fingers away from CD entry.
- Do not put foreign objects in paper entry.
- Shredder must be plugged into a properly grounded wall outlet or socket of the voltage and amperage designated on the label. The grounded outlet or socket must be installed near the equipment and easily accessible. Energy converters, transformers, or extension cords should not be used with this product.
- FIRE HAZARD – Do NOT shred greeting cards with sound chips or batteries.
- For indoor use only.
- Unplug shredder before cleaning or servicing.

BASIC SHREDDING OPERATION

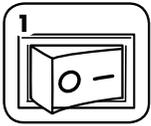

1 Plug in and put disconnect power switch in ON (I) position

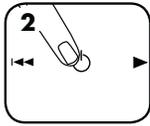

2 Press (ON/OFF) ON/OFF to activate (blue)



3 Feed paper into paper entry and release



4 Feed CD, Credit card or junk mail into designated entry and release

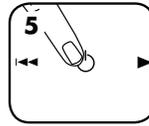

5 Set to Off (OFF) or shredder will automatically go into sleep mode after 2 minutes of inactivity

ADVANCED PRODUCT FEATURES



Jam Proof System
Eliminates paper jams and powers through tough jobs.



Auto Oil™
Lubricates the cutters automatically to enhance performance and extend shredder life.



Patented SafeSense® Technology
Automatically stops when hands touch the paper opening.



Energy Saving System
Reduces energy consumption by up to 70%.*

*Compared to conventional shredders during normal usage.



JAM PROOF SYSTEM OPERATION*

Eliminates paper jams and powers through tough jobs.

1 Advanced Jam Prevention- Electronically measures paper thickness to prevent paper jams:

Up to RED: Too many sheets have been inserted.

Up to YELLOW: Productivity is optimized.

Up to GREEN: More sheets can be added.

2 Remove several sheets until indicator is below red.

3 Continue 100% Jam Proof Shredding



If a misfeed occurs: All indicators light up and shredder pauses for 3-6 seconds

Wait for flashing to stop after automatic correction is complete. Regular shredding will resume.

If illuminates after paper has been reversed, press reverse and remove paper. Otherwise, regular shredding will resume.

STRAIGHT FEED



If Straight Feed indicator illuminates, remove paper and feed straight into shredder.

*100% Jam Proof when used in accordance with user manual

AUTO OIL™ OPERATION

Lubricates the cutters automatically to enhance performance and extend shredder life
(Auto oil system is only included on cross-cut models - 425Ci and 485Ci.)

SET-UP AND TESTING



1 Before using, fill oil reservoir with 12 oz. (355 ml.) of Fellowes shredder oil



2 Press the auto and forward buttons at the same time for 3 seconds to manually oil shredder

REFILLING OIL

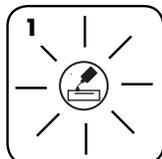

1 Low oil indicator will signal when your reservoir needs refilling

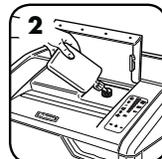

2 To maintain shredder performance, refill oil reservoir with up to 12 oz. (355 ml.) of shredder oil (Fellowes #35250)



3 Once refilled, automatic oiling will resume

ADVANCED PRODUCT FEATURES



SAFESENSE® TECHNOLOGY OPERATION

Automatically stops when hands touch the paper opening.

SET-UP AND TESTING

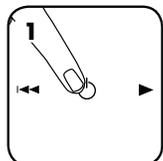

1 Turn the shredder on to activate SafeSense®

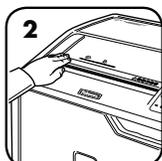

2 Touch test area and look for the SafeSense® indicator to illuminate

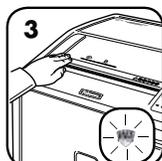

3 SafeSense® is active and working properly



SLEEP MODE OPERATION

Energy saving feature shuts down the shredder after 2 minutes of inactivity

WHEN IN SLEEP MODE



1 In sleep mode

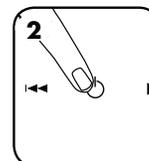

2 To get out of sleep mode or insert paper touch control panel



3 insert paper

PRODUCT MAINTENANCE

CLEANING AUTO-START INFRARED SENSORS

Paper detection sensors are designed for maintenance free operation. However, on rare occasions, the sensors may become blocked by paper dust causing the motor to run even if there is no paper present. (Note: two paper detection sensors are located in the center of the paper entry.)

TO CLEAN THE SENSORS

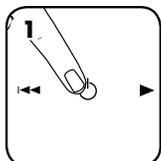

1 Turn off and unplug shredder



2 Lift CD flap



3 Locate Auto-start infrared sensor

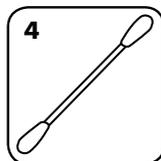

4 Dip cotton swab in rubbing alcohol



5 Using cotton swab, wipe away any contamination from the paper sensors

AUTO OIL™

Automatically oils the cutters to enhance performance and extend shredder life. (Auto oil system is only included on cross-cut models - 425Ci and 485Ci)

REFILLING THE OIL

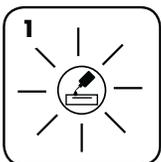

1 Low oil indicator will signal when your reservoir needs refilling

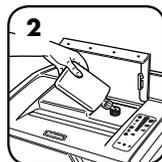

2 To maintain shredder performance, refill oil reservoir with up to 12 oz. (355 ml.) of shredder oil (Fellowes 35250)



3 Once refilled, automatic oiling will resume

- All cross-cut shredders require oil for peak performance. If not oiled, a machine may experience diminished sheet capacity, intrusive noise when shredding and could ultimately stop running. We recommend that you refill the Auto Oil™ reservoir as instructed for optimum performance.
- If shipping shredder, oil must be drained. Open cabinet door and remove basket to access oil drain plug. Place suitable container under drain, remove plug and let oil drain out. Replace plug.

TROUBLESHOOTING



Low Oil Indicator: When illuminated, the shredder is out of oil and needs to be refilled. See the Product Maintenance section for refill instructions. For optimum performance, use Fellowes oil (35250). *Auto Oil™ is only featured on cross cut models – 425Ci and 485Ci.



Bin Full Indicator: When illuminated, the shredder waste bin is full and needs to be emptied. Use Fellowes waste bag 3605801.



SafeSense® Indicator: If hands are too close to the paper entry, the SafeSense® indicator will illuminate and the shredder will stop shredding. If SafeSense® is active for 3 seconds, the shredder will automatically turn off and the user must press the power button on the control panel to resume shredding.



Remove Paper Indicator: When illuminated, press reverse (←) and remove paper. Reduce paper quantity to an acceptable amount and refeed into paper entry.



Door Open Indicator: The shredder will not run if the cabinet door is open. When illuminated, close the door to resume shredding.



Straight Feed Indicator: When illuminated, remove paper and feed straight into paper entry.



JAM PROOF SYSTEM*

Eliminates paper jams and powers through tough jobs.

DISABLING THE FEATURE



Should you choose to disable the system, press and hold the auto and reverse (←) buttons at the same time



Once disabled, the blue Auto light is no longer illuminated (To re-engage, repeat step 1)

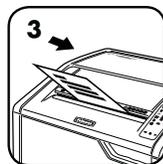

Shredding can continue with the system disabled; however, a paper jam may occur with too many sheets and Remove Paper icon (↑) will illuminate

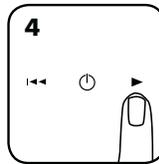

If jam occurs, press and hold forward (▶) button until the document is completely through the shredder

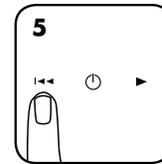

If not cleared, press reverse (←) briefly (repeat steps 4 and 5 until shredded)



If steps 4 and 5 do not clear jam, reverse paper all the way out, remove several sheets and refeed

*100% Jam Proof when used in accordance with user manual

LIMITED PRODUCT WARRANTY

Limited Warranty: Fellowes, Inc. ("Fellowes") warrants the parts of the machine to be free of defects in material and workmanship and provides service and support for 2 years from the date of purchase by the original consumer. Fellowes warrants the cutting blades of the machine to be free from defects in material and workmanship for 20 years from the date of purchase by the original consumer. If any part is found to be defective during the warranty period, your sole and exclusive remedy will be repair or replacement, at Fellowes' option and expense, of the defective part. This warranty does not apply in cases of abuse, mishandling, failure to comply with product usage standards, shredder operation using an improper power supply (other than listed on the label), or unauthorized repair. Fellowes reserves the right to charge the consumers for any additional costs incurred by Fellowes to provide

parts or services outside of the country where the shredder is initially sold by an authorized reseller. ANY IMPLIED WARRANTY, INCLUDING THAT OF MERCHANTABILITY OR FITNESS FOR A PARTICULAR PURPOSE, IS HEREBY LIMITED IN DURATION TO THE APPROPRIATE WARRANTY PERIOD SET FORTH ABOVE. In no event shall Fellowes be liable for any consequential or incidental damages attributable to this product. This warranty gives you specific legal rights. The duration, terms, and conditions of this warranty are valid worldwide, except where different limitations, restrictions, or conditions may be required by local law. For more details or to obtain service under this warranty, please contact us or your dealer.

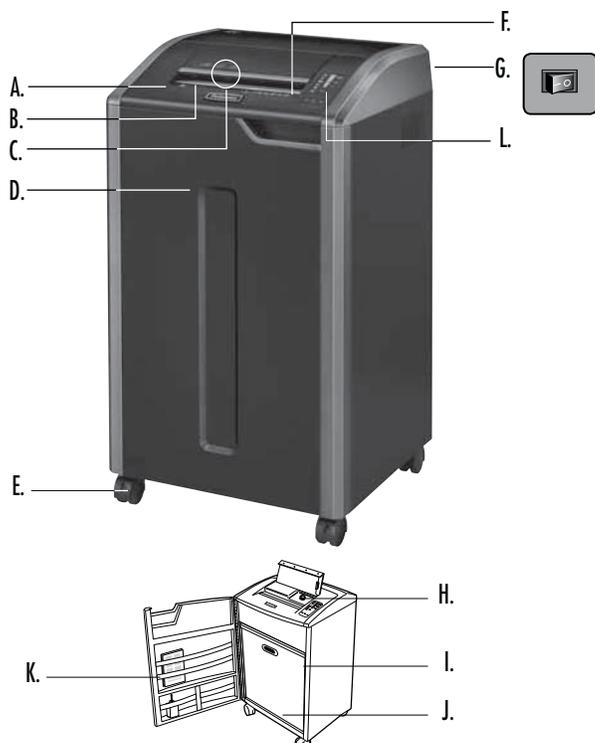

TLAČÍTKO

- | | |
|--|--|
| A. Technologie SafeSense® | L. Řídicí panel |
| B. Otvor pro papír | 1. Indikátor kapacity listů |
| C. Otvor pro CD disky, kreditní karty a poštovní reklamní letáky | 2. Indikátor nízké hladiny oleje (červený) pouze 425Ci a 485Ci |
| D. Dvířka | 3. Plná nádoba (červená) |
| E. Kolečka | 4. SafeSense® (žlutá) |
| F. Viz bezpečnostní pokyny | 5. Vyjmout papír (červená) |
| G. Vypněte hlavní vypínač | 6. Otevřená dvířka (červená) |
| H. Nádržka na olej pouze 425Ci a 485Ci | 7. Přímé podávání (červená) |
| I. Vypouštěcí zátku na olej (vnitřní) pouze 425Ci a 485Ci | 8. Tlačítko Automaticky |
| J. Košík | 9. Zpětný chod |
| K. Táček s příslušenstvím | 10. ZAPNUTO/VYPNUTO |
| | 11. Dopředu |

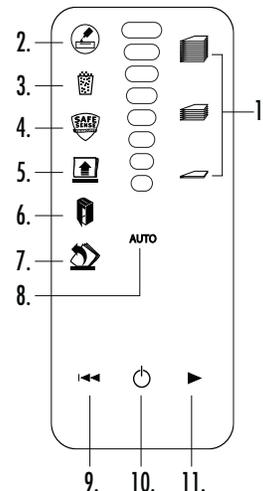

TECHNICKÉ ÚDAJE

Skartuje: Papír, 132sloupcový spojitý formulář, kreditní karty, CD/DVD disky, sešivací drátky, malé sponky na papír a poštovní reklamní letáky

Nepoužívejte pro: samolepící štítky, průsvitné fólie, noviny, karton, velké sponky na papír, laminátové materiály, rentgenové snímky nebo plastické materiály kromě výše uvedených materiálů

Velikost skartovaného papíru:

Příčný řez (425Ci, 485Ci)3,9 mm x 30 mm
 Proužky (425i, 485i)5,8 mm

Maximum:

Listů současně na průchod, 80g papír (příčný řez)28*
 Listů současně na průchod, 70g papír (příčný řez)30*
 Listů současně na průchod, 80g papír (Podélný řez)38*
 Listů současně na průchod, 70g papír (Podélný řez)40*
 CD disky/karty na průchod1*
 Šířka otvoru pro papír (485Ci, 485i)407 mm
 Šířka otvoru pro papír (425Ci, 425i)305 mm

*Papír o gramáži a formátu A4, při 220 - 240 V, 50 Hz, 6A; těžší papír, vlhkost nebo jiné než nominální napětí může snížit kapacitu. Doporučené celodenní využití: 10 000 listů za den, 500 kreditních karet; 50 CD.

Skartovače Fellowes SafeSense® jsou určeny k používání v prostředí kanceláří s teplotami 10 – 26 stupňů Celsia a s relativní vlhkostí 40 – 80%.

UPOZORNĚNÍ: DŮLEŽITÉ - BEZPEČNOSTNÍ - POKYNY — Přečtěte si je před použitím!



- Udržujte mimo dosah dětí a domácích zvířat. Nevkládejte ruce do otvoru pro papír. Nepoužívejte-li zařízení, vždy je vypněte nebo odpojte od sítě.
- Chraňte otvory zařízení před vstupem cizích předmětů – rukavic, bižuterie, oděvu, vlasů atd. Pokud se nějaký předmět dostane do horního otvoru, přepněte na Zpětný chod (←) k uvolnění předmětu.
- Na zařízení nebo v jeho blízkosti nepoužívejte aerosoly, ropné či jiné hořlavé materiály. Nepoužívejte na skartovači plechovkový vzduch.
- Zařízení nepoužívejte, pokud je poškozené nebo vadné. Nerozebírejte skartovač. Zařízení neumísťujte blízko zdroje tepla nebo vody.
- Informace o požadavcích na provoz, údržbu a servis naleznete v příručce k použití. Dříve, než začnete skartovací stroj používat, přečtěte si celý návod k použití.
- Tento skartovač má hlavní vypínač (G), který musí být v poloze ZAPNUTO (I), aby skartovač běžel. V případě nouze přepněte tento vypínač do polohy VYPNUTO (O). Tím se skartovač okamžitě zastaví.
- Nedotýkejte se odkrytých ostří pod hlavou skartovacího stroje.
- Pro karty používejte pouze určený otvor. Nepřibližujte prsty k otvoru pro CD disky.
- Do otvoru pro papír nevkládejte cizí předměty.
- Skartovací stroj musí být zapojen do řádně uzemněné zásuvky s napětím a proudem určeným na typovém štítku. Uzemněná zásuvka musí být nainstalována poblíž zařízení a musí být snadno přístupná. S tímto výrobkem nepoužívejte konvertory energie, transformátory ani prodlužovací šňůry.
- **NEBEZPEČÍ POŽÁRU – NEPOUŽÍVEJTE** ke skartování pozdravných kartiček s chipy nebo bateriemi.
- Pouze pro použití v interiéru.
- Odpojte drtič Před čištěním nebo opravou.

ZÁKLADNÍ FUNKCE SKARTOVACÍHO STROJE

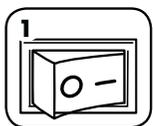

Zapojte skartovačku do sítě a přepněte hlavní vypínač do polohy ZAPNUTO (I).

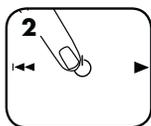

Stiskněte (I) ZAPNUTO k aktivaci (modrá)



Zasuňte papír do otvoru pro papír a uvolněte



Zasuňte CD disk, kreditní kartu nebo poštovní reklamní leták do určeného otvoru a pusťte ho

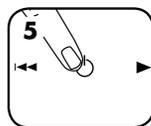

Přepněte do polohy Off [Vypnuto] (O) nebo skartovač přejde automaticky do režimu klidu po 2 minutách nečinnosti

POKROČILÉ FUNKCE VÝROBKU



Ochrana před uvíznutím

Zabraňuje uvíznutí papíru a posiluje skartování obtížného materiálu.



Automatické mazání

Automaticky maže ostří, aby se zvýšil výkon a prodloužila životnost skartovacího stroje.



Patentovaná technologie SafeSense®

Automaticky zastaví, pokud se ruka dotkne otvoru pro papír.



System úspory energie

Snižuje spotřebu energie až o 70 %.*

*Ve srovnání s konvenčními skartovačkami při běžném použití.



PROVOZ SYSTÉMU ODOLNÉMU PROTI UVÍZNUTÍ PAPIŘU*

Zabraňuje uvíznutí papíru a posiluje skartování obtížného materiálu.

1 Pokroková zábrana uvíznutí materiálu - elektronicky měří tloušťku papíru, aby se předešlo jeho uvíznutí:

2 Vymějte několik listů tak, aby indikátor ukazoval pod červenou.

3 Pokračujte ve skartaci 100% chráněné před uvíznutím materiálu



Až k ČERVENÉ: Bylo vloženo příliš mnoho listů.

Až ke ŽLUTÉ: Je optimalizována produktivita.

Až k ZELENÉ: Lze přidat další listy.

Dojde-li k chybnému vložení materiálu:

Všechny indikátory se rozsvítí a skartovací stroj se zastaví na dobu 3 - 6 sekund

Počkejte, až po automatické nápravě problému přestane indikátor blikat. Bude pokračovat normální skartovací provoz.

Pokud se po zpětném chodu papíru rozsvítí , stiskněte tlačítko „Reverse“ a odstraňte papír. Obnoví se normální skartovací provoz.

PŘÍMÉ PODÁVÁNÍ



Rozsvítí-li se indikátor přímého podávání, odstraňte papír a zaveďte jej přímo do skartovačky.

***Když bude skartovačka používána podle příručky uživatele, je zde 100 % jistota, že papír neuvízne**

AUTO OIL PROVOZ AUTOMATICKÉHO MAZÁNÍ AUTO OIL™

Automatické mazání Automaticky maže ostří, aby se zvýšil výkon a prodloužila životnost skartovacího stroje.

(System automatického mazání je pouze v modelech s příčným řezem - 425Ci a 485Ci.)

NASTAVENÍ A TESTOVÁNÍ

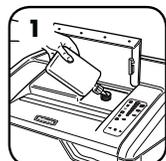

Před použitím naplňte nádobu na olej 355 ml oleje pro skartovač



K manuálnímu promazání stroje současně stiskněte a podržte 3 vteřiny tlačítka Auto a Forward [Vpřed]

DOPLNĚNÍ OLEJE



Když bude zapotřebí doplnit nádržku, rozsvítí se kontrolka nízké hladiny oleje

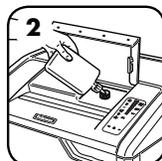

Pro zachování výkonnosti skartovače naplňte nádobku na olej až do objemu 355 ml oleje do skartovače (Fellowes č. 35250)



Jakmile se nádobka doplní, obnoví se automatické mazání

POKROČILÉ FUNKCE VÝROBKU



TECHNOLOGIE SAFESENSE® - PROVOZ

Automaticky zastaví provoz, dotkne-li se ruka otvoru pro papír.

NASTAVENÍ A TESTOVÁNÍ

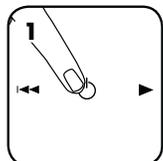

1
Zapnete drtič, aby se zapnula technologie SafeSense®



2
Dotkněte se oblasti testu a vyčkejte, až se rozsvítí indikátor SafeSense®

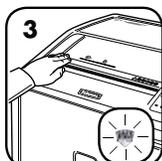

3
Technologie SafeSense® je zapnutá a funguje správně



REŽIM KLIDU

Funkce pro úsporu energie vypne skartovačku po 2 minutách nečinnosti

POKUD JE STROJ V REŽIMU KLIDU



1
V režimu klidu

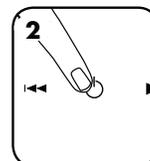

2
Dotykem na řídicím panelu vystoupí stroj z režimu klidu



3
nebo vložte papír

ÚDRŽBA VÝROBKU

ČIŠTĚNÍ INFRAČERVENÝCH SENZORŮ AUTOMATICKÉHO SPUŠTĚNÍ

Senzory detekce papíru jsou zkonstruovány pro provoz bez údržby. V ojedinělých případech však může tyto senzory zablokovat papírový prach, což způsobí, že stroj poběží, i když v něm není žádný papír. (Oba senzory na detekci papíru se nacházejí uprostřed otvoru pro papír).

POSTUP ČIŠTĚNÍ SENZORŮ

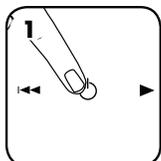

1
Vypněte skartovačku a odpojte ji ze zásuvky



2
Zvedněte chlopu na CD



3
Najděte infračervený senzor pro automatické spuštění.

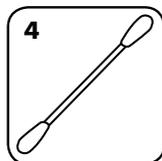

4
Namočte vatičku do čistého lihu



5
S použitím vatičky setřete nanos nečistoty ze senzorů pro zjišťování papíru

AUTO OIL Automatické mazání - AUTO OILTM

Automaticky maže ostří, aby se zvýšil výkon a prodloužila životnost skartovačky.

(Systém automatického mazání je pouze v modelech s příčným řezem - 425Ci a 485Ci.)

DOPLNĚNÍ OLEJE

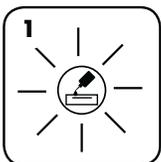

1
Když bude zapotřebí doplnit nádržku, rozsvítí se kontrolka nízkého stavu oleje

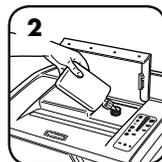

2
Pro zachování výkonnosti skartovače naplňte nádobku na olej až do objemu 355 ml oleje 355 ml oleje do skartovače (Fellowes č. 35250)



3
Jakmile se nádobka doplní, obnoví se automatické mazání

- Abyste zajistili nejvyšší výkon, vyžadují všechna řezací ostří promazání. Nedostatečné promazání se může projevat sníženou kapacitou skartovaných listů, nepříjemným hlukem při skartování a nakonec i zastavením přístroje. Pro optimální výkon doporučujeme, abyste doplnili nádržku na olej Auto OilTM podle pokynů.
- Pokud se skartovačka převáží, je třeba olej vypustit. Otevřete dvířka skříňky a vyjměte nádobku, čímž získáte přístup k vypouštěcí zátku na olej. Podrže pod vyplachovacím otvorem příhodnou nádobku, vytáhněte zátku a nechte olej vytéci. Vraťte zátku na místo.

ODSTRAŇOVÁNÍ PORUCH



Indikátor nízké hladiny oleje: Pokud se rozsvítí, ve skartovačce došel olej a je třeba jej doplnit. Informace o doplňování oleje naleznete v oddílu Údržba výrobku. Pro optimální výkon používejte olej Fellowes (35250). Funkce automatického mazání *Auto Oil™ je zavedena pouze u modelů s příčným řezáním – 425Ci a 485Ci.



Indikátor plné nádoby: Pokud se rozsvítí, je nádoba na odpad plná a je třeba ji vyprázdnit. Použijte pytel na odpad Fellowes 3605801.



Indikátor SafeSense®: Pokud jsou ruce příliš blízko otvoru pro papír, indikátor SafeSense® se rozsvítí a skartovačka se zastaví. Pokud je funkce SafeSense® aktivní po dobu 3 vteřin, skartovačka se automaticky vypne a uživatel musí k dalšímu skartování stisknout vypínač na řídicím panelu.



Indikátor vyjmutí papíru: Pokud se rozsvítí, stiskněte tlačítko zpětného chodu (←) a vyjměte papír. Snižte množství papíru na přijatelný počet a znovu listy zaveďte do otvoru pro papír



Indikátor otevřených dvířek: Pokud jsou dvířka otevřená, skartovačka nepoběží. Pokud se rozsvítí, zavřete dvířka a pokračujte ve skartování.



Indikátor přímého podávání: Pokud se rozsvítí, odstraňte papír a zaveďte jej přímo do otvoru pro papír.



SYSTÉM PROTI UVÍZNUTÍ PAPIŘU*

Zabraňuje uvíznutí papíru a posiluje skartování obtížného materiálu.

VYPNUTÍ FUNKCE



Když se rozhodnete vypnout systém, stiskněte a podržte zároveň tlačítko automatického chodu a zpětného chodu (←)



Jakmile je funkce vypnutá, modrá kontrolka automatického provozu už nebude svítit (Pro opětném zapnutí zopakujte krok 1)



Při deaktivaci systému může pokračovat skartace, ovšem může dojít k uvíznutí papíru vzhledem k mnoha listům a rozsvítí se ikona Odstranit papír (🗑️)

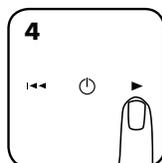

Dojte-li k uvíznutí, stiskněte a podržte tlačítko dopředného chodu (→) do té doby, než dokument projde celý skartovačem

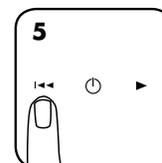

Pokud neprojde, stiskněte krátce tlačítko zpětného chodu (←) (zopakujte kroky 4 až 5, než dojde k úplné skartaci dokumentu)



Pokud se pomocí kroků 4 a 5 uvíznutí nevyřeší, vytlačte papír zpětným chodem ven, vyjměte několik listů a zbytek znovu zaveďte

***Když bude skartovačka používána podle příručky uživatele, je zde 100 % jistota, že papír neuvízne**

OMEZENÁ ZÁRUKA NA VÝROBEK

OMEZENÁ ZÁRUKA Společnost Fellowes, Inc. („Fellowes“) zaručuje, že součástky stroje budou prostá všech vad materiálu a provedení po dobu 2 let od data nákupu původním spotřebitelem a na stejnou dobu poskytuje servis a technickou podporu. OMEZENÁ ZÁRUKA Společnost Fellowes, Inc. („Fellowes“) zaručuje, že řezací ostří stroje budou prostá všech vad materiálu a provedení po dobu 20 let od data nákupu původním spotřebitelem. Pokud se v průběhu záruční doby kterákoliv část ukáže jako vadná, vaše jediná a vylučná forma nápravy bude oprava nebo výměna vadné části podle volby a na náklady společnosti Fellowes. Tato záruka se nevztahuje na případy zneužití zařízení, jeho chybného provozu, nedodržení norem pro jeho používání, provoz skartovacího stroje s nesprávným napětím (jiným než je uvedeno na štítku) nebo neautorizované opravy. Společnost Fellowes si vyhrazuje právo účtovat

zákazníkům dodatečné náklady spojené s dodávkou náhradních dílů nebo servisu mimo zemi, v níž autorizovaný prodejce původně zařízení prodal. JAKÁKOLI PŘEDPOKLÁDANÁ ZÁRUKA, VČETNĚ ZÁRUKY PRODEJNOSTI NEBO VHODNOSTI PRO URČITÝ ÚČEL, JE TÍMTO ČASOVĚ OMEZENÁ NA VÝŠE UVEDENOU ZÁRUČNÍ DOBU. V žádném případě není společnost Fellowes zodpovědná za případné následné nebo náhodné škody přisuzované tomuto produktu. Tato záruka vám přiznává určená zákonná práva. Doba trvání, náležitosti a podmínky týkající se této záruky platí celosvětově, kromě případů, kde místní zákony ukládají odlišná omezení, výhrady nebo podmínky. Se žádostí o další podrobnosti nebo o servis v rámci této záruky se obraťte přímo na nás nebo na svého prodejce.

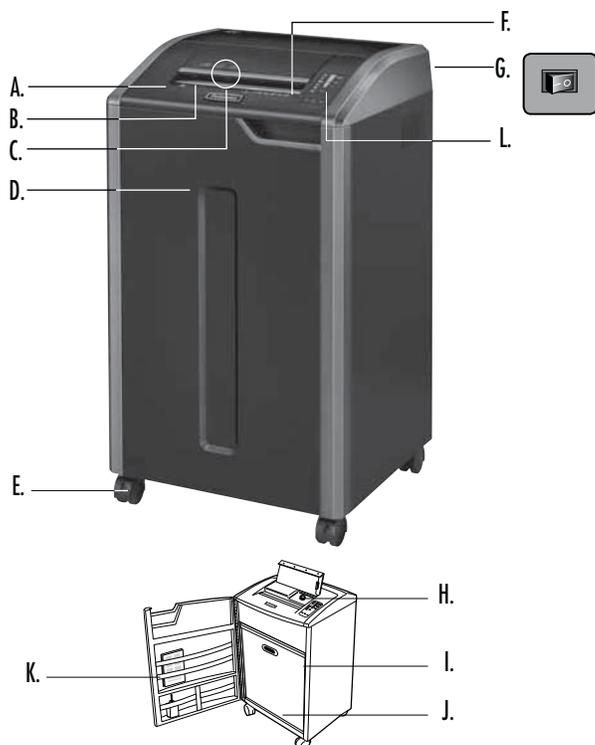

LEGENDA

- | | |
|---|---|
| A. Technológia SafeSense® | L. Ovládací panel |
| B. Vstupný otvor na papier | 1. Ukazovateľ kapacity hárkov papiera |
| C. Vstup pre disky CD, kreditné karty a reklamné letáky | 2. Indikátor nízkej hladiny oleja (červená farba) |
| D. Dvierka | 3. Plná nádoba (červená) |
| E. Kolieska | 4. SafeSense® (žltá farba) |
| F. Pozrite bezpečnostné pokyny | 5. Vyberte papier (červená) |
| G. Hlavný vypínač | 6. Otvorené dvierka (červená) |
| H. Zásobník na olej | 7. Priame podávanie (červená farba) |
| I. Zátka na vypúšťanie oleja (vnútri) | 8. Tlačidlo Auto |
| J. Košík | 9. Späť |
| K. Priehradka na príslušenstvo | 10. ZAPNUTÉ/VYPNUTÉ |
| | 11. Dopredu |

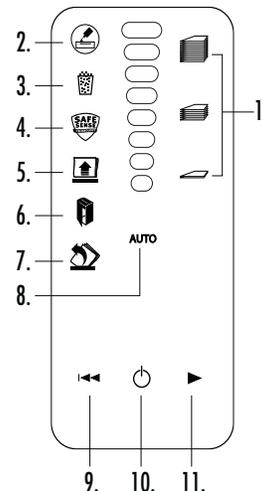

MOŽNOSTI

Skartuje: papier, súvislú rolku 132-kolónkového papiera, kreditné karty, disky CD/DVD, spony, malé kancelárske spinky a reklamné letáky

Nepoužívajte na: samolepiace štítky, priesvitné fólie, noviny, kartón, veľké spony na papier, laminátové fólie, obaly na spisy, röntgenové snímky alebo plastické materiály okrem vyššie uvedených materiálov

Veľkosť skartovaného papiera:

priečny rez (425Ci, 485Ci)3,9 mm x 30 mm
pásikový rez (425i, 485i)5,8 mm

Maximálne:

Počet hárkov na podanie, 80g paper (Priečny rez)28*
Počet hárkov na podanie, 70g paper (Priečny rez)30*
Počet hárkov na podanie, 80g paper (Rez na prúžky)38*
Počet hárkov na podanie, 70g paper (Rez na prúžky)40*
počet diskov CD/kariet na prechod.....1*
šírka vstupu pre papier (485Ci, 485i)407 mm
šírka vstupu pre papier (425Ci, 425i)305 mm

*A4, papier pri 220 – 240 V/50 Hz, 6A; ťažší papier, vlhkosť alebo iné než menovité napätie môžu znížiť kapacitu. Odporúčané hodnoty použitia za deň: 10 000 hárkov za deň, 500 kreditných kariet; 50 CD.

Skartovače Fellowes SafeSense® sú navrhnuté tak, aby fungovali v kanceláriách pri teplotnom rozsahu od 10 do 26 stupňov Celzia) a pri 40 – 80% relatívnej vlhkosti.

UPOZORNENIE: DÔLEŽITÉ BEZPEČNOSTNÉ POKYNY – prečítajte si pred použitím!

• Udržiavajte mimo dosahu detí a domácich zvierat. Nekladte ruky do vstupu pre papier. Ak zariadenie nepoužívate, vždy ho vypnite alebo vyťahnite zo zásuvky.



• Chráňte otvory zariadenia pred vniknutím cudzích predmetov - rukavíc, bižutérie, odevov, vlasov, viazaniek a pod. Ak sa nejaký predmet dostane do horného otvoru, uvoľnite ho prepnutím do režimu spätného chodu (◀▶).



• Nepoužívajte aerosóly, petrolejové mazivá ani iné horľavé materiály na mazanie zariadenia alebo v tesnej blízkosti skartovača. Na čistenie skartovača nepoužívajte stlačený vzduch.



• Nepoužívajte zariadenie, ak je poškodené alebo chybné. Skartovač nerozoberajte. Neumiestňujte skartovač v blízkosti a nad zdrojom tepla ani nad vodnej hladiny.



• Požiadavky na prevádzku, údržbu a servis sú uvedené v návode na používanie. Pred prevádzkou skartovačov si prečítajte celý návod na používanie.

• Tento skartovač je vybavený hlavným vypínačom (G), ktorý musí byť v polohe ZAPNUTÉ (I), aby mohlo zariadenie fungovať. V prípade núdze prepnite vypínač do polohy VYP (O). Tým skartovač okamžite zastavíte.

• Nedotýkajte sa obnaženého ostria pod hlavou skartovača.

• Na skartovanie CD alebo kariet používajte iba vyhradený otvor. Nedávajte prsty do vstupu pre disk CD.

• Do vstupu pre papier nevkladajte iné predmety.

• Napájací kábel skartovača musíte zapojiť do správne uzemnenej zásuvky na stenu, alebo zásuvky s napätím a prúdom podľa označenia na štítku. Uzemnený výstup alebo zásuvka sa musí nainštalovať v blízkosti zariadenia a musí byť k ním ľahký prístup. Spolu s týmto zariadením by sa nemali používať konvertory napájania, transformátory alebo predlžovacie káble.

• NEBEZPEČENSTVO POŽIARU – NESKARTUJTE pohľadnice so zvukovými čipmi ani s batériami.

• Len pre vnútorné použitie.

• Odpojte drvič Pred čistením alebo opravou.

ZÁKLADNÉ FUNKCIE SKARTOVANIA

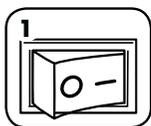

Zapojte kábel zariadenia do zásuvky a hlavný vypínač zapnite do polohy ZAP (I)

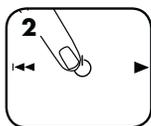

Stlačením tlačidla (⏻) ON/OFF sa zariadenie aktivuje (modrá farba)



Zavedte papier do vstupu pre papier a uvoľnite



Zavedte disk CD, kreditnú kartu alebo reklamný leták do určeného vstupu a uvoľnite

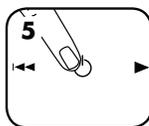

Nastavte do vypnutej polohy (⏻), inak skartovač automaticky prejde do režimu spánku po 2 minútach nečinnosti

POKROKOVÉ VLASTNOSTI PRODUKTU



Systém zabraňujúci zaseknutiu

Eliminuje zaseknutia papiera a aktivuje sa pri náročných úlohách.



Systém Auto Oil™

Automaticky premazáva nože, čím zvyšuje výkonnosť a predlžuje životnosť skartovača.



Patentovaná technológia SafeSense®

Automaticky vypne zariadenie, keď sa rukami dotknete otvoru pre papier.



Systém úspory energie

Znižuje spotrebu energie až o 70%.*

*V porovnaní s klasickými skartovačmi počas normálneho používania.



PREVÁDZKA SYSTÉMU ODOLNÉHO VOČI ZASEKÁVANIU*

Eliminuje zaseknutia papiera a aktivuje sa pri náročných úlohách.

1 Pokročilá metóda na zabránenie zasekávania – elektronicky sa meria hrúbka papiera, aby sa zabránilo zasekávaniu:

Po ČERVENÚ úroveň: Je vložených priveľa hárkov papiera.

Po ŽLTÚ úroveň: Optimálna produktivita.

Po ZELENÚ úroveň: Možno pridať viac hárkov papiera.

2 Odstráňte väčší počet hárkov papiera až pokým indikátor klesne pod červenú.

3 Pokračujte v skartovaní 100% odolnom proti zasekávaniu



Ak je papier nesprávne vložený:

Všetky indikátory sa rozsvietia a skartovač sa zastaví na 3 až 6 sekúnd

Počkajte na ukončenie blikania. Automatická oprava je dokončená. Bude pokračovať bežné skartovanie.

Ak sa po obrátení posunu papiera rozsvieti , stlačte tlačidlo opačného chodu a vyberte papier. V opačnom prípade bude pokračovať bežné skartovanie.

PRIAME PODÁVANIE



Ak sa rozsvieti indikátor priameho podávania, vyberte papier a zavedte ho priamo do skartovača.

*Stopercentná odolnosť voči zasekávaniu, ak boli dodržané pokyny uvedené v používateľskej príručke

AUTO FUNKCIA AUTO OIL™

Automaticky premazáva nože, čím zvyšuje výkonnosť a predlžuje životnosť skartovača

(Systém automatického mazania olejom je k dispozícii iba u modelov s priečnym rezom – 425Ci a 485Ci.)

NASTAVENIE A TESTOVANIE

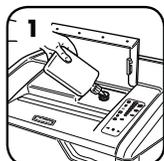

Pred použitím naplňte do olejového zásobníka 355 ml oleja pre skartovače Fellowes



Súčasnym stlačením tlačidiel automatickej prevádzky a posunu dopredu na 3 sekundy manuálne premazáte skartovač olejom

DOPLNENIE OLEJA

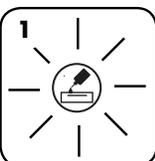

Indikačné svetielko nízkej hladiny oleja bude signalizovať, ak je potrebné doplniť zásobník



Aby sa zachoval výkon skartovača, doplňte do olejového zásobníka max. 355 ml oleja pre skartovače (Fellowes č. 35250)



Keď je zásobník doplnený, znovu sa spustí automatické mazanie

POKROKOVÉ VLASTNOSTI PRODUKTU



FUNGOVANIE TECHNOLOGIE SAFESENSE®

Automaticky vypne zariadenie, keď sa rukami dotknete otvoru pre papier.

NASTAVENIE A TESTOVANIE

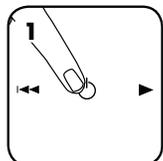

Zapnite skartovač, aby ste aktivovali funkciu SafeSense®

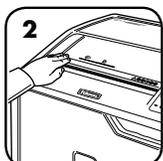

Dotknite sa testovacej oblasti a zistíte, či sa rozsvietil kontrolka funkcie SafeSense®

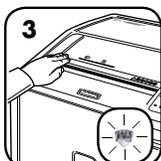

Funkcia SafeSense® je aktívna a funguje správne



POUŽÍVANIE REŽIMU SPÁNKU

Funkcia šetrenia energie vypne skartovač po 2 minútach nečinnosti

V NEAKTÍVNOM STAVE



V neaktívnom stave

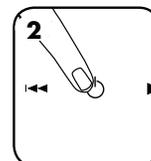

Ak chcete opustiť neaktívny stav, dotknite sa ovládacieho panelu.



Alebo: Vložte papier.

ÚDRŽBA ZARIADENIA

ČISTENIE INFRAČERVENÝCH SENZOROV AUTOMATICKÉHO SPUSTENIA

Senzory na detekciu papiera sú určené na to, aby zabezpečili fungovanie bez údržby. V zriedkavých prípadoch môže snímače prekryť prach z papiera, čo spôsobí aktiváciu motora aj bez prítomnosti papiera. (Poznámka: dva snímače papiera sú umiestnené v strede vstupu pre papier.)

ČISTENIE SENZORO

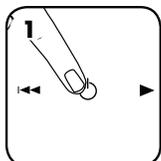

Vypnite skartovač a odpojte ho od napájania.



Zdvihnite klapku CD



Vyhľadajte infračervený snímač automatického spustenia

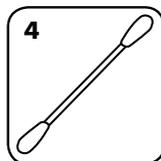

Namočte vatový tampón do alkoholu na čistenie.



Namočeným vatovým tampónom odstráňte nečistoty na senzorech papiera.

Automaticky premazáva ostria, čím zvyšuje výkonnosť a predlžuje životnosť skartovacieho zariadenia.

(Systém automatického mazania olejom je k dispozícii iba u modelov s priečnym rezom – 425Ci a 485Ci.)

DOPLNENIE OLEJA

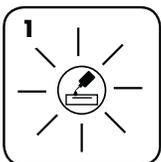

Indikačné svetielko nízkej hladiny oleja bude signalizovať, ak je potrebné doplniť zásobník

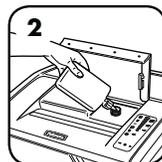

Aby sa zachoval výkon skartovača, doplňte do olejového zásobníka max. 355 ml oleja pre skartovače (Fellowes 35250)



Keď je zásobník doplnený, znovu sa spustí automatické mazanie

- Všetky skartovače s priečnym rezom potrebujú pre maximálnu účinnosť olej. Ak zariadenie nie je naolejované, môže mať zmenšenú kapacitu, môže počas skartovania vydávať nepríjemný zvuk, prípadne môže úplne prestať fungovať. Odporúčame doplniť zásobník pre funkciu Auto Oil™ podľa pokynov na dosiahnutie optimálneho výkonu.
- Ak sa skartovač preváža, je potrebné z neho olej vypustiť. Otvorte kryt skrinky a vyberte košík, aby ste získali prístup k zátku na vypúšťanie oleja. Položte vhodnú nádobu pod vypúšťací otvor, odstráňte zátku a nechajte olej vyteciť von. Zátku opäť založte.

ODSTRAŇOVANIE PORÚCH



Indikátor nízkej hladiny oleja: keď svieti, v skartovači je nedostatok oleja a musí sa doplniť. Pokyny na dopĺňanie nájdete v časti Údržba zariadenia. Na dosiahnutie optimálneho výkonu používajte olej Fellowes (35250). *Funkcia Auto Oil™ je k dispozícii iba u modelov s priečnym rezom – 425Ci a 485Ci.



Indikátor zaplnenia koša: keď svieti, odpadkový kôš skartovača je plný a musí sa vyprázdniť. Používajte odpadkový vak Fellowes 3605801.



Indikátor funkcie SafeSense®: ak priliší priblížite ruky ku vstupu pre papier, rozsvieti sa indikátor funkcie SafeSense® a skartovač zastaví skartovanie. Ak je funkcia SafeSense® aktívna po dobu 3 sekúnd, skartovač sa automaticky vypne a používateľ musí obnoviť skartovanie stlačením tlačidla napájania na ovládacom paneli.



Indikátor vybratia papiera: keď svieti, stlačte tlačidlo opačného chodu (←) a vyberte papier. Zmenšite množstvo papiera na prijateľné množstvo a znova ho zaveďte do vstupu pre papier.



Indikátor otvorenia krytu: ak bude kryt skrinky otvorený, skartovač sa nespustí. Keď svieti, skartovanie obnovíte zatvorením krytu.



Indikátor priameho podávania: keď svieti, vyberte papier a zaveďte ho priamo do vstupu pre papier.



SYSTÉM ODOLNÝ PROTI ZASEKÁVIU*

Eliminuje zaseknutie papiera a aktivuje sa pri náročných úlohách.

ZRUŠENIE FUNKCIE



1 Ak chcete deaktivovať tento systém, súčasne stlačte a podržte tlačidlá automatickej prevádzky a opačného chodu (←)



2 Keď je systém zrušený, modré svetielko Auto už nesvieti (ak chcete systém znovu spustiť, zopakujte krok 1)



3 Skartovanie môže pokračovať aj po deaktivovaní tohto systému, pri použití príliš veľkého množstva hárkov však môže dôjsť k zaseknutiu papiera, kedy sa rozsvieti ikona vybratia papiera (↑)

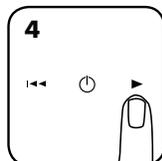

4 Ak dôjde k zaseknutiu, stlačte a podržte tlačidlo posúvania dopredu (▶), až kým dokument neprejde celý cez skartovač.

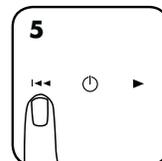

5 Ak sa zaseknutie neuvolní, krátko stlačte tlačidlo opačného chodu (←) (zopakujte kroky 4 a 5, až kým sa nedokončí skartovanie).



6 Ak kroky 4 a 5 neodstránia zaseknutie, vytlačte papier úplne vonku, odoberte niekoľko hárkov a skartovač znova naplňte

* Stopercentná odolnosť voči zasekávaniu, ak boli dodržané pokyny uvedené v používateľskej príručke

OBMEDZENÁ ZÁRUKA NA ZARIADENIE

OBMEDZENÁ ZÁRUKA: Spoločnosť Fellowes, Inc. („Fellowes“) zaručuje, že rezacie ostrie stroja bude bez akýchkoľvek závad materiálu a výroby po dobu 20 rokov od dátumu nákupu pôvodným spotrebiteľom. Spoločnosť Fellowes zaručuje, že všetky ostatné súčasti stroja budú bez závad materiálu a výroby po dobu 2 rokov od dátumu nákupu pôvodným spotrebiteľom. Ak sa počas záručnej lehoty zistí kazová časť, výhradným nápravným opatrením bude oprava alebo výmena kazovej časti na náklady spoločnosti Fellowes podľa jej rozhodnutia. Táto záruka neplatí v prípadoch nesprávneho použitia, nesprávnej manipulácie, nedodržania noriem používania výrobku, prevádzky skartovača použitím nesprávneho zdroja napájania (iného než uvedeného na štítku) alebo neoprávnenej opravy. Spoločnosť Fellowes si vyhradzuje právo účtovať spotrebiteľom všetky ďalšie náklady, ktoré jej vzniknú v

súvislosti s poskytnutím náhradných dielov alebo servisu mimo krajiny pôvodného predaja skartovača autorizovaným predajcom. KAŽDÁ VYPLÝVAJÚCA ZÁRUKA VRÁTANE ZÁRUKY PREDAJNOSTI ALEBO SPÔSOBILOSTI PRE URČITÝ ÚČEL JE TÝMTO OBMEDZENÁ NA TRVANIE PRIMERANEJ ZÁRUČNEJ LEHOTY VYSVETLENEJ TUPREDTÝM. Spoločnosť Fellowes nebude v žiadnom prípade zodpovedná za prípadné následné alebo náhodné škody v súvislosti s používaním tohto zariadenia. Táto záruka vám dáva určité zákonné práva. Trvanie a podmienky tejto záruky platia celosvetovo okrem prípadov, v ktorých miestne zákony ukládajú rôzne obmedzenia, reštrikcie alebo podmienky. So žiadosťou o ďalšie podrobnosti alebo o servis v rámci tejto záruky sa obráťte priamo na svojho predajcu alebo na nás.

W.E.E.E.

English

This product is classified as Electrical and Electronic Equipment. Should the time come for you to dispose of this product please ensure that you do so in accordance with the European Waste of Electrical and Electronic Equipment (WEEE) Directive and in compliance with local laws relating to this directive.

For more information on the WEEE Directive please visit www.fellowesinternational.com/WEEE

French

Ce produit est classé dans la catégorie « Équipement électrique et électronique ». Lorsque vous déciderez de vous en débarrasser, assurez-vous d'être en parfaite conformité avec la directive européenne relative à la gestion des déchets d'équipements électriques et électroniques (DEEE), et avec les lois de votre pays liées à cette directive.

Pour obtenir des plus amples informations sur cette directive, rendez-vous sur www.fellowesinternational.com/WEEE

Spanish

Se clasifica este producto como Equipamiento Eléctrico y Electrónico. Si llegase el momento de deshacerse de este producto, asegúrese que lo hace cumpliendo la Directiva Europea sobre Residuos de Equipamiento Eléctrico y Electrónico (Waste of Electrical and Electronic Equipment, WEEE) y las leyes locales relacionadas con esta directiva.

Para más información acerca de la Directiva WEEE, visite www.fellowesinternational.com/WEEE

German

Dieses Produkt ist als Elektro- und Elektronikgerät klassifiziert. Wenn Sie dieses Gerät eines Tages entsorgen müssen, stellen Sie bitte sicher, dass Sie dies gemäß der Europäischen Richtlinie zu Sammlung und Recycling von Elektro- und Elektronikgeräten (WEEE) und in Übereinstimmung mit der lokalen Gesetzgebung in bezug auf diese Richtlinie tun.

Mehr Informationen zur WEEE-Richtlinie finden Sie unter: www.fellowesinternational.com/WEEE

Italian

Questo prodotto è classificato come Dispositivo Elettrico ed Elettronico. Al momento dello smaltimento di questo prodotto, effettuarlo in conformità alla Direttiva Europea sullo Smaltimento dei Dispositivi Elettrici ed Elettronici (WEEE) e alle leggi locali ad essa correlate.

Per ulteriori informazioni sulla Direttiva WEEE, consultare il sito www.fellowesinternational.com/WEEE

Dutch

Dit product is geclassificeerd als een elektrisch en elektronisch apparaat. Indien u besluit zich te ontdoen van dit product, zorg dan a.u.b. dat dit gebeurt in overeenstemming met de Europese richtlijn inzake afval van elektrische en elektronische apparaten (AEEA) en conform de lokale wetgeving met betrekking tot deze richtlijn.

Voor meer informatie over de AEEA-richtlijn kunt u terecht op www.fellowesinternational.com/WEEE

Swedish

Denna produkt är klassificerad som elektrisk och elektronisk utrustning. När det att dags att omhänderta produkten för avfallshantering se då till att detta utförs i enlighet med WEEE-direktivet om hantering av elektrisk och elektronisk utrustning och i enlighet med lokala bestämmelser relaterade till detta direktiv.

För mer information om WEEE-direktivet besök gärna www.fellowesinternational.com/WEEE

Danish

Denne produkt er klassificeret som elektrisk og elektronisk udstyr. Når tiden er inde til at bortskaffe dette produkt, bedes De sørge for at gøre dette i overensstemmelse med det Europæiske direktiv om affald af elektrisk og elektronisk udstyr (WEEE) og i henhold til de lokale love, der relaterer til dette direktiv.

For yderligere oplysninger om WEEE-direktivet bedes De besøge www.fellowesinternational.com/WEEE

Finnish

Tämä tuote luokitellaan sähkö- ja elektroniikkalaitteeksi. Kun tuote poistetaan käytöstä, se on hävitettävä sähkö- ja elektroniikkalaiteromusta annetun EY:n direktiivin (WEEE) ja direktiiviin liittyvän kansallisen lainsäädännön mukaisesti.

Lisätietoja WEEE-direktiivistä on osoitteessa www.fellowesinternational.com/WEEE

Norwegian

Dette produktet klassifiseres som elektrisk og elektronisk utstyr. Hvis du har tenkt å bortskaffe dette produktet, vennligst se til at du gjør dette i overensstemmelse med det europeiske WEEE-direktivet (Waste of Electrical and Electronic Equipment) og ifølge lokalt lovverk forbundet med dette direktivet.

For mer informasjon om WEEE-direktivet, vennligst besøk www.fellowesinternational.com/WEEE

Polish

Ten produkt został sklasyfikowany do grupy urządzeń elektrycznych i elektronicznych. W celu pozbycia się zużytego sprzętu bieżącego w Państwie posiadaniu należy postępować zgodnie z Europejską Dyrektywą w sprawie zużytego sprzętu elektrycznego i elektronicznego (WEEE) oraz z lokalnie obowiązującym prawem.

Więcej informacji znajdziecie Państwo na stronie [www: www.fellowesinternational.com/WEEE](http://www.fellowesinternational.com/WEEE)

Russian

Этот продукт классифицируется в группу устройств электрических и электронных. В целях утилизации использованного оборудования в настоящее время в стране владения необходимо действовать в соответствии с Европейской Директивой в отношении использования электрического и электронного оборудования (WEEE) и в соответствии с местными законодательными актами.

Для получения дополнительной информации посетите сайт www.fellowesinternational.com/WEEE

Greek

Αυτό το προϊόν ταξινομείται ως ηλεκτρικό και ηλεκτρονικό εξοπλισμό. Για την κατάλληλη διαχείριση του χρησιμοποιημένου εξοπλισμού στην παρούσα χώρα, πρέπει να τηρούνται οι απαιτήσεις της Ευρωπαϊκής Οδηγίας σχετικά με τα απόβλητα ηλεκτρικού και ηλεκτρονικού εξοπλισμού (WEEE) και οι τοπικοί κανονισμοί που σχετίζονται με αυτήν.

Για περισσότερες πληροφορίες σχετικά με την Οδηγία WEEE, επισκεφθείτε τον ιστότοπο www.fellowesinternational.com/WEEE

Turkish

Bu ürün, Elektriksel ve Elektronik Ekipman olarak sınıflandırılmıştır. Bu ürünü bertaraf etme zamanı geldiğinde, lütfen bunun Avrupa Elektriksel ve Elektronik Ekipmanlar Atılması (WEEE) Yönetmeliği ve bu yönetmele ilgili yerel kanunlar uyarınca yapmanızdan emin olun.

WEEE Yönetmeliği hakkında daha fazla bilgi için lütfen www.fellowesinternational.com/WEEE sitesini ziyaret edin

Czech

Tento výrobek je klasifikován jako elektrické a elektronické zařízení. Po skončení jeho životnosti zajistěte jeho likvidaci v souladu se Směrnicí 2002/96/ES o odpadu z elektrických a elektronických zařízeních (OEEZ) a v souladu s místními předpisy, které s touto směrnicí souvisí.

Více informací o směrnici OEEZ najdete na stránkách www.fellowesinternational.com/WEEE

Slovak

Tento produkt je klasifikovaný ako elektrické a elektronické zariadenie. Ak nastane čas zlikvidovať tento produkt, zabezpečte, prosím, aby ste tak urobili v súlade s Európskou smernicou o odpade z elektrických a elektronických zariadeniach (WEEE) a v zhode s miestnymi zákonmi vzťahujúcimi sa na túto smernicu.

Podrobnejšie informácie o Smernici WEEE nájdete na www.fellowesinternational.com/WEEE

Hungarian

Ez a termék Elektromos és elektronikus berendezés besorolású. Ha eljönne az idő, amikor ki kell dobni a terméket, akkor kérjük, gondoskodjon arról, hogy ezt az Európai elektromos és elektronikus berendezések hulladékáról szóló (WEEE) irányelv szerint tegye, megfelelően az irányelvhez kapcsolódó helyi törvényeknek is.

A WEEE Irányelvvel vonatkozó további információkért kérjük, keresse fel a www.fellowesinternational.com/WEEE internetes címet

Portuguese

Este produto está classificado como Equipamento Eléctrico e Electrónico. Quando chegar a altura de eliminar este produto, certifique-se de que o faz em conformidade com a Directiva relativa a Resíduos de Equipamentos Eléctricos e Electrónicos (REEE) e em observância da legislação local relativa a esta directiva.

Para obter mais informações sobre a Directiva relativa a Resíduos de Equipamentos Eléctricos e Electrónicos (REEE), visite o endereço www.fellowesinternational.com/WEEE



POWERSHRED®

425Ci/425i/485Ci/485i

THE WORLD'S **TOUGHEST** SHREDDERS™

Declaration of Conformity

Fellowes Manufacturing Company

Yorkshire Way, West Moor Park, Doncaster, South Yorkshire, DN3 3FB, England declares that the product Model 425Ci, 425i, 485Ci and 485i conforms with the requirements of the Restriction of Hazardous Substances Directive (2002/95/EC), the Low Voltage Directive (2006/95/EC) and the Electromagnetic Compatibility Directive (2004/108/EC) and the following harmonized European Names (EN Standards) and IEC Standards.

Safety: EN 60950-1(ed.2): A11

EMC Standard: EN 55014-1 EN 55014-2 EN 61000-3-2 EN 61000-3-3

Itasca, Illinois, USA
December 1, 2010

James Fellowes

James Fellowes

Customer Service and Support

www.fellowes.com

Help Line

		Europe	00-800-1810-1810
Australia	+1-800-33-11-77	Mexico	+1-800-234-1185
Canada	+1-800-665-4339	United States	+1-800-955-0959

Fellowes

Australia	+61-3-8336-9700	Japan	+81-(0)-3-5496-2401
Benelux	+31-(0)-76-523-2090	Korea	+82-(0)-2-3462-2884
Canada	+1-905-475-6320	Malaysia	+60-(0)-35122-1231
Deutschland	+49-(0)-5131-49770	Polska	+48-22-205-21-10
Espana/Portugal	+34-902-33-55-69	Singapore	+65-6221-3811
France	+33-(0)-1-78-64-91-00	United Kingdom	+44-(0)-1302-836836
Italia	+39-071-730041	United States	+1-630-893-1600